



JUAL

**BYGNINGSPROFILER
AFVANDING
TAGINDDÆKNING
UDLUFTNING
TAGKONSOLLER
KABELGENNEMFØRINGER
SIKKERHEDSANKRE**

JANUAR 2016

PRIS- OG SORTIMENTSLISTE

ROOFER'S CHOICE



VELKOMMEN TIL VORES PRIS- OG SORTIMENTSLISTE FOR 2016

Her finder du som altid vores standard-sortiment og priser. Derudover kan du få et indblik i, hvem vi er, og hvad vi kan. Vi har ekspertise og kapacitet til både små og store opgaver indenfor tilbehør til tage og facader, og vi står altid klar til at hjælpe dig.

Rigtig god læselyst.

**Vi ved, hvad vi laver,
og vi holder, hvad vi lover!**

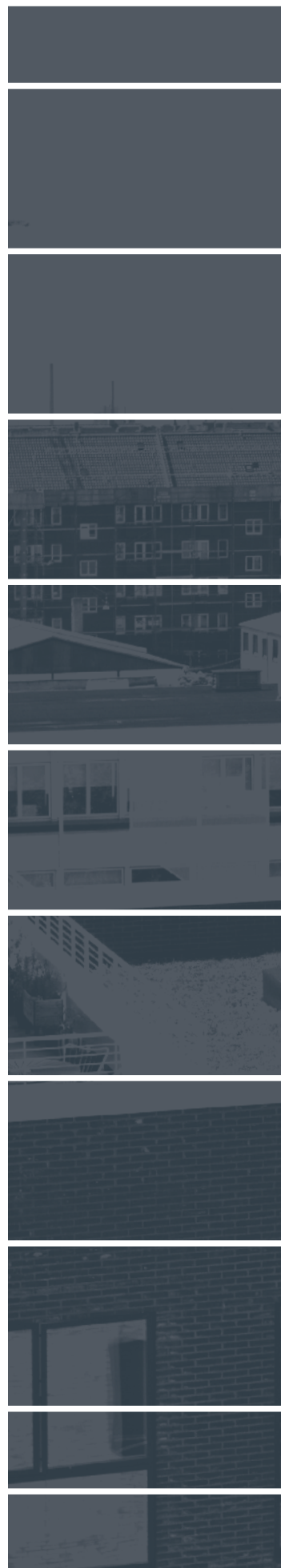

VELKOMMEN HOS JUAL	04
BYGNINGSPROFILER	08
PRISLISTE BYGNINGSPROFILER	18
AFVANDING	22
PRISLISTE AFVANDINGSPRODUKTER	28
UDLUFTNING	38
PRISLISTE UDLUFTNINGSPRODUKTER	42
TAGINDDÆKNING	50
PRISLISTE TAGINDDÆKNING	52
KABELGENNEMFØRING	58
PRISLISTE KABELGENNEMFØRING	59
SIKKERHEDSANKRE	62
PRISLISTE SIKKERHEDSANKRE	64
TAGKONSOLLER	68
PRISLISTE TAGKONSOLLER	69
JUAL SOLAR A/S & PERFORM A/S	72
PRISLISTE INDDÆKNINGSMATERIALER	76
JUAL I KINA	78
PRISLISTE DIVERSE TAGTILBEHØR	80

VELKOMMEN HOS JUAL

50 ÅR SOM PARTNER I BYGGE- BRANCHEN

JUAL har igennem 50 år været en engageret samarbejdspartner for virksomheder i forskellige dele af byggebranchen. Vi ser os selv som mere end en producent. Vi er en partner. Der står engagerede mennesker bag alt, hvad vi gør, og vi tager ansvar for at finde de rigtige løsninger sammen med vore kunder. Det vil du kunne se på de kommende sider.

90 medarbejdere i JUAL A/S

I de seneste 15 år er vi vokset fra 30 til 90 medarbejdere. Det har skabt stor fornyelse af vore kompetencer. Samtidig er vi stolte over, at mange erfarne medarbejdere har fejret deres 25 års jubilæum hos os.

Hos JUAL tænker vi langsigtet og ruster os til fremtiden. Vi er en privatejet virksomhed som gennem årene har opbygget en stab af dedikerede medarbejdere, et bredt produktprogram og nogle optimale fysiske rammer til produktion og udvikling. Vi udvikler os hele tiden men står på et solidt fundament med en sund økonomi og kompetencer til at løse fremtidens opgaver.

JUAL lokalt og globalt

Danmark er vores hjemmebane og primære marked. Men vi henter også inspiration i udlandet, hvor vi eksporterer til omkring 25 lande. Det lærer vi meget af, og vi er gode til at tilpasse os nye krav og standarder.

JUAL A/S har hjemme i Juelsminde, og vi har søsterselskaberne JUAL SOLAR A/S i Søften ved Aarhus, som er eksperter i befæstelse af solcellesystemer på tage med membran og Perform A/S i Daugaard ved Vejle, som producerer fleksible inddækningsmaterialer. Derudover startede JUAL I 2004 en fabrik i Kina, som fungerer som et selvstændigt firma, der bl.a. leverer produkter til JUAL i Danmark. Du kan læse om de tre virksomheder i dette katalog.







VELKOMMEN HOS JUAL**VI ER TÆTTE PÅ VORES KUNDER**

Hos JUAL står vi klar til at hjælpe vore kunder, hvad enten de henvender sig per telefon, mail, fax, eller vi selv besøger dem. Vi forstår kundernes behov og den virkelighed, de arbejder i, og vi brænder for at skabe de rigtige løsninger sammen. Det er derfor, vi er her!

Vores kørende sælgere vejleder og servicerer kunder hver dag. Derudover kan de også tilbyde opmålinger på byggepladsen, så vi kan levere skræddersyede løsninger, der passer.

**STANDARDVARER FRA DAG TIL DAG**

Med et omfattende standardsortiment af tilbehør til tage kan vi tilfredsstille langt de fleste behov med leverancer **fra dag til dag**.

På færdigvarelageret har vi altid de mest gængse produkter liggende, og vi har et stort lager af halvfabrikata i mange farver og varianter. Når du bestiller fra prislister, kan du forvente lynhurtig levering.

**SPECIALOPGAVER ER STANDARD FOR OS**

Udover at kunne levere et stort standard-sortiment, er vi specialister i at udføre specialopgaver. Vi laver alt fra enkelte løsninger til store serier efter kundens specifikationer.

Vi kan producere ud fra kundens tegningsmateriale, men ofte er en håndskitse eller en snak over telefonen alt, hvad vi har brug for. Intet er principielt for stort, for småt eller for specielt for medarbejderne hos JUAL, som kan deres håndværk.

**SIKKER OG FLEKSIBEL LEVERING**

Nogle ordrer kræver særlig håndtering, særlig hurtig levering eller levering på bestemte adresser eller tidspunkter. Derfor har vi vores egne biler, som er på landevejene hver dag, og som vi bruger til de leverancer, vi ikke sender med fragtmændene. Det sikrer hurtig og fleksibel levering, som ofte er helt nødvendig i byggebranchen.

RING TIL OS PÅ TELEFON 76 83 11 33

Vi glæder os til at hjælpe dig med dit projekt!

BYGNINGSPROFILER



HVAD KAN VI LEVERE?

Vi har udstyr og medarbejdere til både blikkenslagerhåndværk og serieproduktion. Vi leverer alt fra få meter murkro-neprofil på specialmål til kilometervis af standardprofiler. Alsidighed og fleksibilitet er med andre ord vores speciale.



STANDARD BYGNINGSPROFILER

JUAL har et omfattende standardsortiment af bygningsprofiler. På side 18-21 finder du en prisliste, som også indeholder dimensioner og materialebetegnelser for alle standard bygningsprofiler. Vi lagerfører alle standardprofiler og leverer dem fra dag til dag!

OBS! Bemærk, at vi lagerfører lakerede aluminiumsplader i flere farver end vist i prislisten, så vi hurtigt kan fremstille og levere standardprofiler i særlige farver. Se farveudvalget på side 16.



SPECIALPROFILER

Når vores standardsortiment ikke løser opgaven, fremstiller vi bygningsprofiler efter kundens specifikationer. Det kalder vi »specialprofiler« – men for os er det helt standard! Vi kan fremstille det meste og i præcis de styktal, kunderne efterspørger. Og vi gør det hurtigt. Vi har materialer og maskiner lige ved hånden.

Med en maskinpark bestående af sakse, revolverstansere, svingbukkere, kantpressere m.m. kan vi fremstille stort set alle tyndpladeprofiler i længder op til 4 meter.



VEJLEDNING OM SPECIALPROFILER

Når du har brug for vejledning om materialer, udformning, dimensioner eller andet vedrørende specialprofiler, står vi klar til at hjælpe med at finde den rigtige løsning. Vi har prøvet det meste i branchen og er ikke bange for at prøve noget nyt.

Træk på vores erfaringer og brug os hellere end gerne som sparringspartner. Ring på telefon 76 83 11 33.

BESTILLING AF SPECIALPROFILER

Når du bestiller specialprofiler, sender du os bare en tegning eller en skitse på mail eller fax.

Du kan også ringe til os og få en snak om, hvad du har brug for. Skemaet på side 12 kan med fordel bruges til bestilling af specialprofiler.



OPMÅLING

Ofte er ikke alle dimensioner til rådighed, når en ordre skal placeres. JUAL tilbyder derfor at måle op på byggepladsen i samarbejde med kunden, så profilerne kommer til at passe.

Ring på telefon 76 83 11 33 og lav en aftale med os – så stiller vi op med det nødvendige måleudstyr.



TILPASNING AF PROFILER

Udover at levere profiler i løbende meter leverer vi også kundetilpassede løsninger til specifikke opgaver

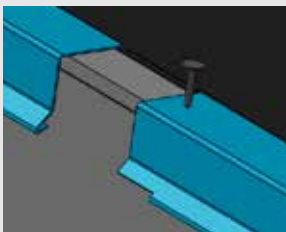

Venstre hjørneafklip på profiler

HJØRNEAFKLIP

Profiler monteret på tage med hældning skal have det rigtige overlap, så regnvand ikke løber ind under profilet og ind i konstruktionen. Vi klipper hjørner af profilerne i den ene ende, så de kan samles med overlap til den rigtige side. Husk at oplyse, om hjørnerne skal klippes i højre eller venstre ende af profilet.

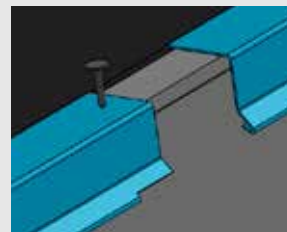

Højre hjørneafklip på profiler

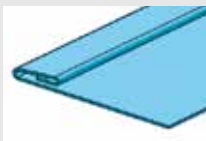

ALMINDELIG
BLINDFALS



Monteres med søm



Profil tæt ved facade



S-BLINDFALS

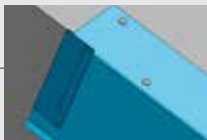

Skubbes ind
i samling



Afstand mellem
profil og facade

BLINDFALSE

Blindfalse findes i to varianter: Blindfals og S-blindfals. Den »almindelige« blindfals anvendes til samling af profiler som ligger tæt ind til facaden. S-blindfalsen anvendes til samlinger, hvor der er afstand mellem profil og facade, og blindfalsen derfor ikke kan fastgøres i facade.

ANDRE TILPASNINGER

Udover at tilpasse hjørneafklip og blindfals til korrekte sammenføjninger tilbyder vi bl.a. følgende produkter og services til tilpasning af profiler:

- + Hjørner og Endebunde
- + Endeopbuk
- + Montagehuller





BESTEMMELSE AF HJØRNEKLIP

NORMAL

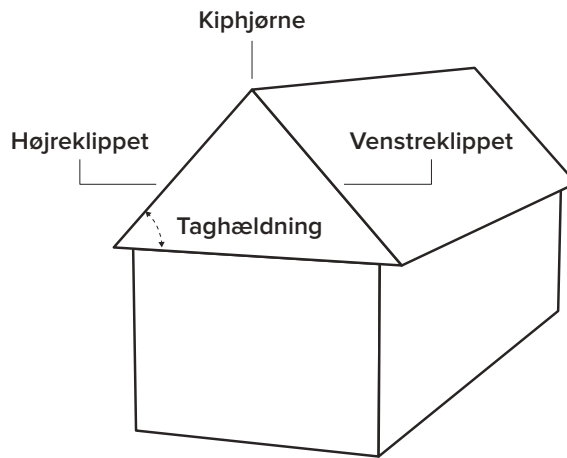

EN-SIDET

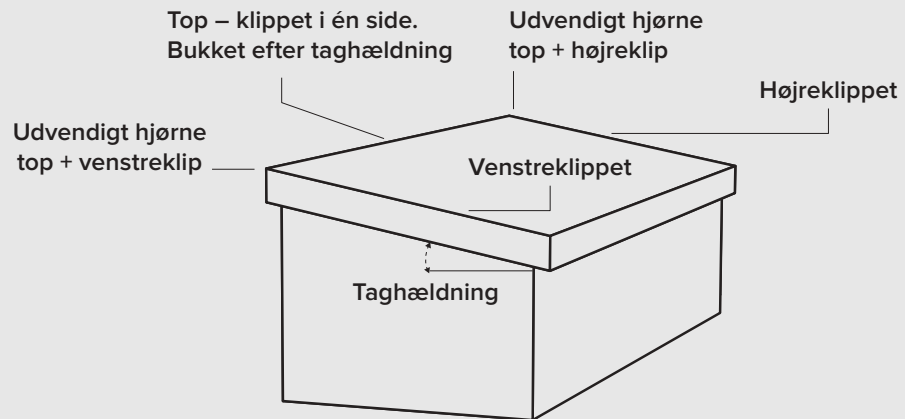

FLADT

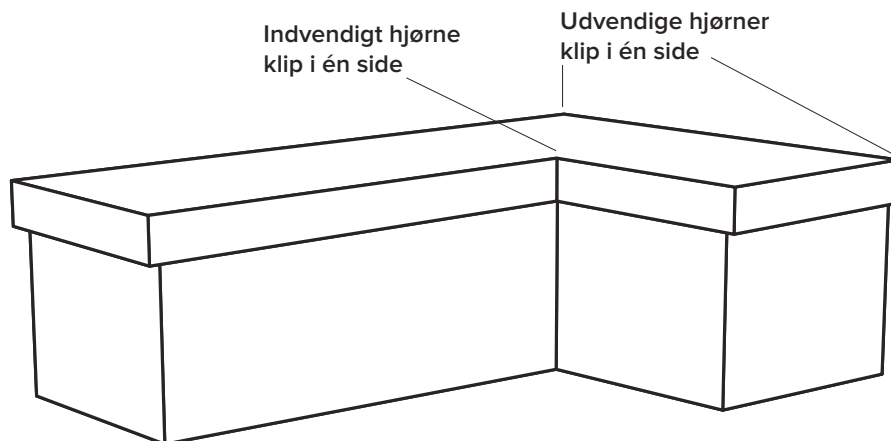

BYGNINGSPROFILER PÅ SPECIALMÅL [BESTILLING]

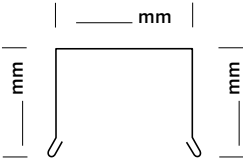
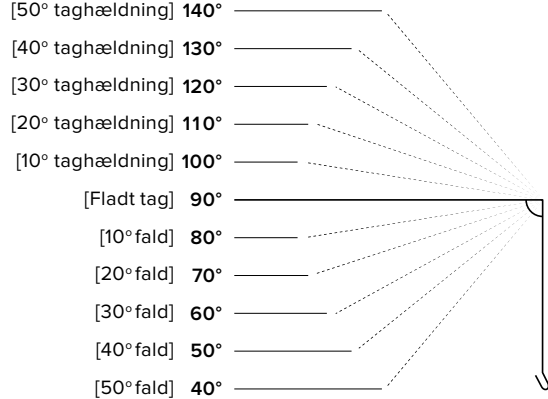
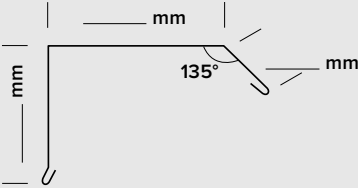
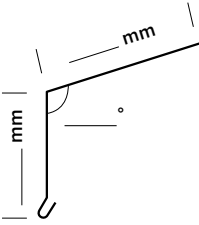
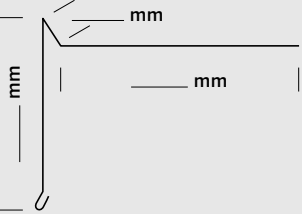
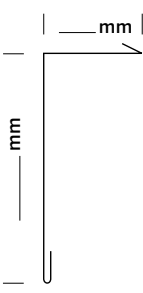

<p>KAPSEL TYPE 5</p> 	<p>ILLUSTRATION AF VINKLER</p> <p>[50° taghældning] 140°</p> <p>[40° taghældning] 130°</p> <p>[30° taghældning] 120°</p> <p>[20° taghældning] 110°</p> <p>[10° taghældning] 100°</p> <p>[Fladt tag] 90°</p> <p>[10° fald] 80°</p> <p>[20° fald] 70°</p> <p>[30° fald] 60°</p> <p>[40° fald] 50°</p> <p>[50° fald] 40°</p> 
<p>KAPSEL TYPE 9</p> 	
<p>TAGFOD TYPE 12</p> 	<p>TEGNING</p> <p>Angiv venligst alle mål i mm! Husk at angive nødvendige vinkler</p>
<p>VINDSKEDE TYPE 18</p> 	
<p>LØSKANT TYPE 15</p> 	
<p>Længde pr. stk. (mm): _____</p> <p>Antal (stk.): _____</p> <p>Materiale: _____</p> <p>Materialetykkelse (mm): _____</p> <p>Ordre <input type="checkbox"/> Prisforespørgsel <input type="checkbox"/></p> <p>Evt. bemærkninger: _____</p>	

Send din bestilling på mail til jual@jual.dk – eller via fax på 75 69 37 37.

KONTAKTPERSON: _____ MOBIL: _____

FIRMANAVN: _____



VINDSKEDEUDLUFTNING

[BESTILLING]



Vindskedeudluftning og fabriksfremstillede hjørner til både flade tage og hældningstage laves på mål efter kundens ønske.



Specialudgave:
(målene A, B, C og V skal angives ved bestilling)

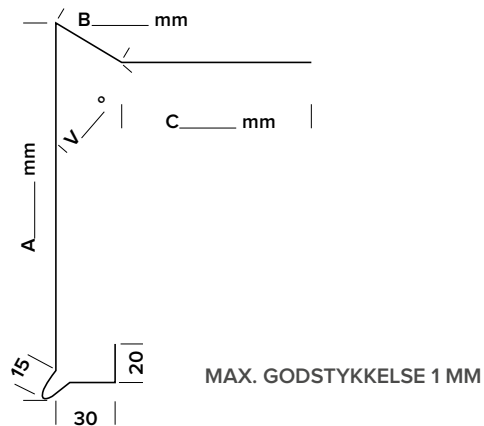

Længde pr. stk. (mm): _____ (max. 2000 mm)

Antal (stk.): _____

Materiale: _____

Materialetykkelse (mm): _____

Ordre Prisforespørgsel

Angiv hjørneklip jf. side 11: _____

Evt. bemærkninger: _____

Send din bestilling på mail til jual@jual.dk – eller via fax på 75 69 37 37.

KONTAKTPERSON: _____ MOBIL: _____

FIRMANAVN: _____

STERN MED BLINDFALS

[BESTILLING]

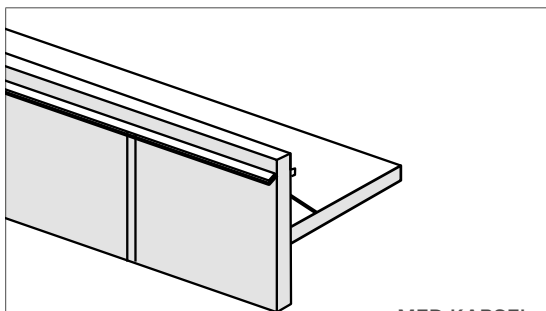

MED KAPSEL

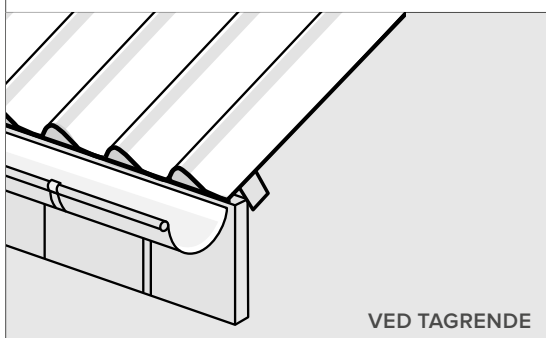

VED TAGRENDE

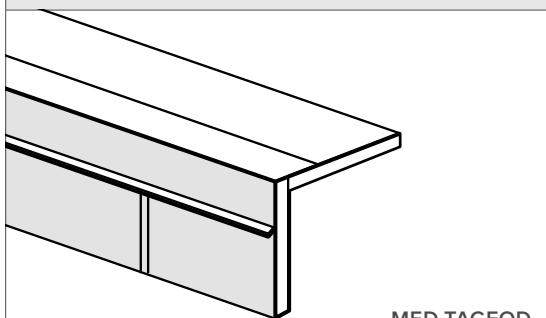

MED TAGFOD

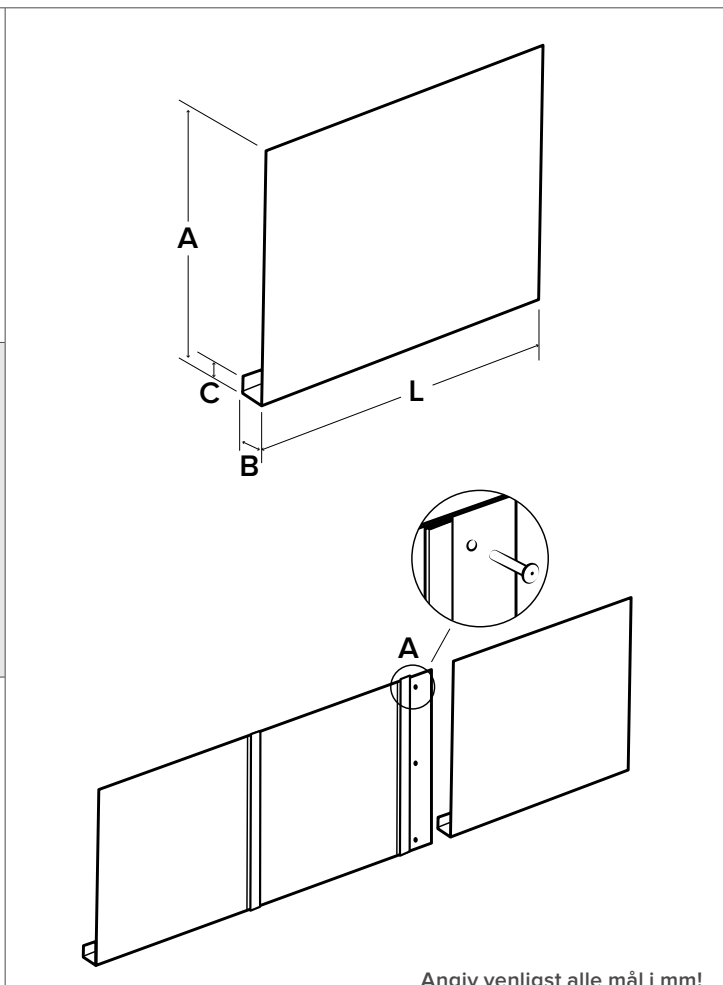

Angiv venligst alle mål i mm!

Materiale: _____

A-mål (mm): _____

B-mål (mm): _____

C-mål (mm): _____

Antal (stk.): _____

Længde 500 mm (dækbredde 460 mm)

Længde 1000 mm (dækbredde 960 mm)

Ordre Prisforespørgsel

Evt. bemærkninger: _____

Send din bestilling på mail til jual@jual.dk – eller via fax på 75 69 37 37.

KONTAKTPERSON: _____ MOBIL: _____

FIRMANAVN: _____



VORES DEDIKEREDE CHAUFFØRER
KØRER HVERT ÅR MERE END 200.000 KM
RUNDT TIL KUNDER I HELE DANMARK,
OG DE SIKRER:

- + Byggepladsleverance på aftalt tid og sted
- + Ingen transportskader
- + Stor fleksibilitet
- + God service

FARVEOVERSIGT FOR ALUMINIUMSPROFILER



VARENAVN	RAL 9003
GLANS	30
JUAL KODE	703

VARENAVN	RAL 9010
GLANS	30
JUAL KODE	701

VARENAVN	RAL 9001
GLANS	30
JUAL KODE	705

VARENAVN	NCS S 3000-N
GLANS	30
JUAL KODE	730

VARENAVN	RAL 1015
GLANS	30
JUAL KODE	707

VARENAVN	NCS S 3005-Y20R
GLANS	30
JUAL KODE	731

VARENAVN	NCS S 6005-R80B
GLANS	30
JUAL KODE	733

VARENAVN	NCS S 3010-B10G
GLANS	30
JUAL KODE	732

VARENAVN	RAL 9005
GLANS	30
JUAL KODE	706

VARENAVN	RAL 7024
GLANS	30
JUAL KODE	704

VARENAVN	RAL 7016
GLANS	30
JUAL KODE	702

VARENAVN	RAL 8019
GLANS	30
JUAL KODE	708

VARENAVN	SORT STRUKTUR
GLANS	10
JUAL KODE	710

Vi sætter en ære i at vejlede vores kunder bedst muligt.
Ring til os i dag på telefon 76 83 11 33 og hør mere.



BREDT UDVALG AF MATERIALER OG FARVER

JUAL lagerfører tyndplader i mange varianter af materialer, dimensioner og farver, for at vi hurtigt kan fremstille profiler og andre produkter, der afviger fra standard-sortimentet.

Vi lagerfører blandt andet følgende materialer:

- + Aluminium
- + Prælakeret aluminium
- + Aluminium, præ-eloxeret
- + Aluzink
- + Zink
- + Forpatineret zink
- + Rustfrit stål
- + Rustfrit syrefast stål
- + Foliebelagt stålplade
- + Kobber
- + Galvaniseret stål
- + Plastisol

Aluminiumsplader i 1 mm tykkelse lagerføres i en række forskellige farver. Se vores farveoversigt på modsatte side.

Lakerede materialer

Udover at kunne tilbyde hurtig levering af produkter i en række lagerførte farver, får vi også produkter pulverlakeret i præcis de farver, vores kunder måtte ønske. Vi har samarbejdspartnere, som er eksperter i at lakere materialer til byggeindustrien i høj kvalitet efter gældende standarder.

Fleksible formater

Vi kan levere profiler i forskellige tykkelser, længder og bredder. Af og til kan standardformater ikke løse en given opgave optimalt, og der må specielle løsninger til. Kontakt os – så finder vi en løsning.

PRISLISTE BYGNINGSPROFILER

JUAL KAPSEL	TEGNING (alle mål i mm)	ANTAL (pr. kolli)	PRIS / 0,6 mm alu. vejrbest.	PRIS / 0,6 mm alu. sortlakeret	PRIS / 0,65 mm zink 12
Kapsel 5 S		50 m	(8001)	(8001-22)	(8001-3)
Kapsel 5 B		50 m	(8002)	(8002-22)	(8002-3)
Kapsel 9-2525		Almindeligt overlæg	(15001)	(15001-22)	(15001-3)
			(15001m)	(15001-22m)	—
Kapsel 9-2535		Almindeligt overlæg	(15002)	(15002-22)	(15002-3)
			(15002m)	(15002-22m)	—
Kapsel 9-2550		Almindeligt overlæg	(15002-2550)	(15002-2550-22)	(15002-2550-3)
			(15002-2550m)	(15002-2550-22m)	—
Kapsel 9-3535		Almindeligt overlæg	(18002)	(18002-22)	(18002-3)
			(18002m)	(18002-22m)	—
Kapsel 9-3550		Almindeligt overlæg	(18002-3550)	(18002-3550-22)	(18002-3550-3)
			(18002-3550m)	(18002-3550-22m)	—
Universal Kapsel 27		100 m	(19001)	(19001-22)	

JUAL KLEMLISTE	TEGNING (alle mål i mm)	ANTAL (pr. kolli)	MATERIALE	PRIS
Klemliste standard 2,0 mm aluminium		Aflange huller pr. 200 mm	2,0 mm elox. aluminium	(72200)
		(L = 2000 mm)	2,0 mm sortlak. aluminium	(72203)
Klemliste discount 1,3 mm aluminium		50 m	1,3 mm elox. aluminium	(72203)



Priserne er gældende ved køb i ubrudte kolli.
Pris pr. m / stk. ekskl. moms. Varenumre i parentes (...)

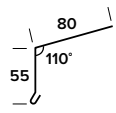
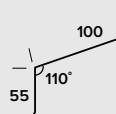
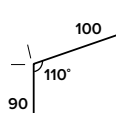
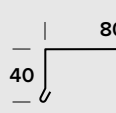
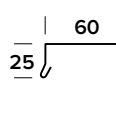

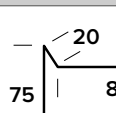
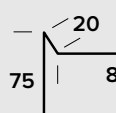
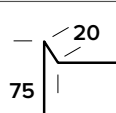
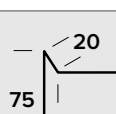
JUAL TAGFOD / MURAFDÆKNING	TEGNING (alle mål i mm)		ANTAL (pr. kolli)	PRIS / 0,6 mm alu. vejrbest.	PRIS / 0,6 mm alu. sortlakeret	PRIS / 0,65 mm zink 12
Tagfod 12 55 x 80 mm		Uden asfalt	100 m	(27001)	(27001-22)	(27001-3)
		Med asfalt	100 m	(27001/1)	—	(27001-3/1)
Tagfod 12 55 x 100 mm		Uden asfalt	100 m	(27010)	(27010-22)	(27010-3)
		Med asfalt	100 m	(27010/1)	—	(27010-3/1)
Tagfod 12 90 x 100 mm		Uden asfalt	100 m	(27090)	(27090-22)	(27090-3)
		Med asfalt	100 m	(27090/1)	—	(27090-3/1)
Tagfod / muraafdækning 12 A		Uden asfalt	100 m	(27003)	(27003-22)	(27003-3)
		Med asfalt	100 m	(27003/1)	—	—
Tagfod / muraafdækning 12 B		Uden asfalt	100 m	(27002)	(27002-22)	(27002-3)
		Med asfalt	100 m	(27002/1)	—	—

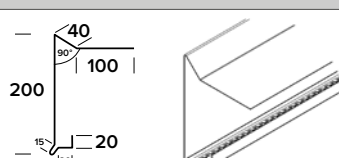
JUAL VINDSKEDE	TEGNING (alle mål i mm)		ANTAL (pr. kolli)	PRIS / 0,6 mm alu. vejrbest.	PRIS / 0,6 mm alu. sortlakeret	PRIS / 0,65 mm zink 12
Vindskede 18 (ikke klippet)		Uden asfalt	50 m	(40501)	(40501-22)	(40501-3)
		Med asfalt	50 m	(40501/1)	—	(40501-3/1)
Vindskede 18 (klippet) Højre eller venstre		Uden asfalt	50 m	(40501/1H)	—	—
		Med asfalt	50 m	(40501/1V)	—	—
Vindskede 18 100 mm flange (ikke klippet)		Uden asfalt	50 m	(40510)	(40510-22)	(40510-3)
		Med asfalt	50 m	(40510/1)	—	(40510-3/1)
Vindskede 18 100 mm flange (klippet) Højre eller venstre		Uden asfalt	50 m	(40510/1H)	—	—
		Med asfalt	50 m	(40510/1V)	—	—

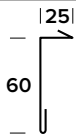
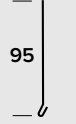
JUAL VINDSKEDE M / UDLUFTNING	TEGNING (alle mål i mm)		ANTAL (pr. kolli)	PRIS / 1,0 mm alu. med asfalt	PRIS / 1,0 mm alu. sortlakeret	PRIS / 0,8 mm zink 14
Vindskede med udluftning (klippet) Højre eller venstre			25 m	(40502/1H)	(40502-22H)	(40502-6H)
			25 m	(40502/1V)	(40502-22V)	(40502-6V)

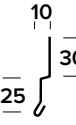
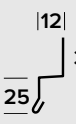
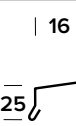
JUAL LØSKANT / VANDNÆSE	TEGNING (alle mål i mm)	ANTAL (pr. kolli)	PRIS / 0,6 mm alu. vejrbest.	PRIS / 0,6 mm alu. sortlakeret	PRIS / 0,65 mm zink 12
Løskant 15		100 m	(36001)	(36001-22)	(36001-3)
Vandnæse 3		100 m	(6001)	(6001-22)	(6001-3)

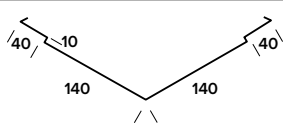
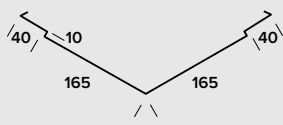
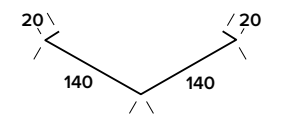
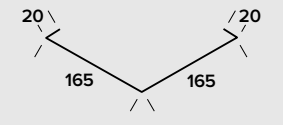
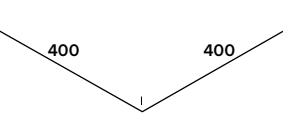
PLADESAMLER	TEGNING (alle mål i mm)	ANTAL (pr. kolli)	PRIS / 0,6 mm alu. vejrbest.	PRIS / 0,6 mm alu. sortlakeret	PRIS / 0,65 mm zink 12
Pladesamler 19 vandnæse til 10 mm plade		100 m	(43501)	(43501-22)	(43501-3)
Pladesamler 19 A vandnæse til 12 mm plade		100 m	(43502)	(43502-22)	(43502-3)
Pladesamler 19 B vandnæse til 16 mm plade		100 m	(43503)	(43503-22)	(43503-3)

JUAL SKOTRENDE	TEGNING (alle mål i mm)	ANTAL (pr. kolli)	PRIS / 0,6 mm alu. vejrbest.	PRIS / 0,6 mm alu. sortlakeret	PRIS / 0,65 mm zink 12
6" dobbelt 21 A skotrende		25 m	(47001)	(47001-22)	(47001-3)
7" dobbelt 21 B skotrende		25 m	(47002)	(47002-22)	(47002-3)
6" enkelt 24 A skotrende		25 m	(48501)	(48501-22)	(48501-3)
7" enkelt 24 B skotrende		25 m	(48502)	(48502-22)	(48502-3)
16" skotrende		25 m	(47016)	(47016-22)	(47016-3)
Dobbelt blindfals til skotrende		25 m	(48600)	(48600-22)	(48600-3)

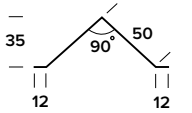
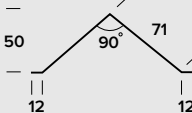
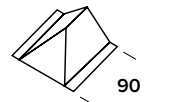
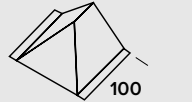
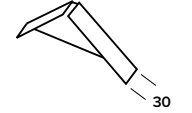
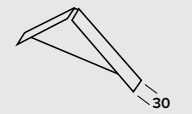
JUAL STÅLTREKANTLISTE	TEGNING (alle mål i mm)	ANTAL (pr. kolli)	MATERIALE	PRIS (varenummer)
Ståltrekantliste Model 50	 L = 2000 mm	50 m	0,5 mm galv. stål	(90790-50)
Ståltrekantliste Model 71	 L = 2000 mm	30 m	0,5 mm galv. stål	(90790-71)
Afvalmet endebund til model 50	 L = 90 mm	25 stk.	0,5 mm galv. stål	(90790-50A)
Afvalmet endebund til model 71	 L = 100 mm	25 stk.	0,5 mm galv. stål	(90790-71A)
Flad endebund til model 50	 30	25 stk.	Sort plastisol	(90790-50F)
Flad endebund til model 71	 30	25 stk.	Sort plastisol	(90790-71F)

Står du og mangler et
bygningsprofil i specialmål?
**Vi skræddersyr det gerne
– præcis til din opgave!**
Se side 12 for skema.

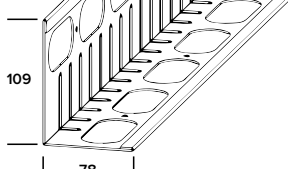

JUAL DRÆNPROFIL	TEGNING (alle mål i mm)	ANTAL (pr. kolli)	MATERIALE	PRIS (varenummer)
Vendbar drænprofil til grønne tage	 L = 2500 mm	10 stk.	1,0 mm syrefast rustfrit stål	(30000R)
		10 stk.	1,5 mm søvands- bestandigt aluminium	(30000A)

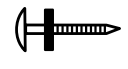
ALU. SØM (kun hele pakninger)	TEGNING (alle mål i mm)	ANTAL (pr. kolli)	DIMENSION	PRIS (varenummer)
Alu. kamsøm med neoprenskive		500 stk.	3,5 x 37 mm m /skive	(90100)

AFVANDING

BREDT STANDARDSORTIMENT

JUAL har leveret afvandingsprodukter til byggebranchen siden 1970'erne, og vi har fulgt med udviklingen og fornyet og udvidet vort produktsortiment i takt med, at sædvaner og standarder har ændret sig.

Vi mener, vort brede sortiment af tagbrønde, murkroneafvandinger, nødafvandinger og bladfang sætter standarden for afvandingsprodukter til flade tage i Danmark – takket være påvirkninger fra branchen og vores insisteren på høj kvalitet.



VORES TAGBRØNDE

Vores tagbrønde er af høj kvalitet og med et optimeret materialeforbrug, som gør brøndene lette og håndterbare. En JUAL tagbrønd består af et fuldsvejst rør og en samling i syrefast rustfrit stål, en stålflange samt en membran i tagpap eller tagfolie. Standard-sortimentet består af et stort antal kombinationer af rørdiametre, rørlængder og membrantyper og kan opfylde langt de fleste behov til afvanding af flade tage. Vi laver gerne tagbrønde på specialmål, hvis en kunde har særlige ønsker.

MEMBRANEN ER INTEGRERET FRA FABRIKKEN

Siden JUAL i 1980'erne introducerede tagbrønde, hvor en tagpap eller tagfolie er integreret på brøndens flange fra fabrikken, har dette været standarden i Europa. JUAL er specialister i at integrere alle former for membraner på vores fabrik – så tagdækkeren kan foretage en hurtig og sikker montage ude på taget.





FLEX TAGBRØNDE

Vores Flex tagbrønne er en særlig variant af tagbrønden. Den anvendes, når montagen af en normal tagbrønne ikke er mulig på grund af tagets udformning. Den har en formbar flange i aluminium, så flange og den integrerede membran kan formes i henhold til underlagets hældning og form.

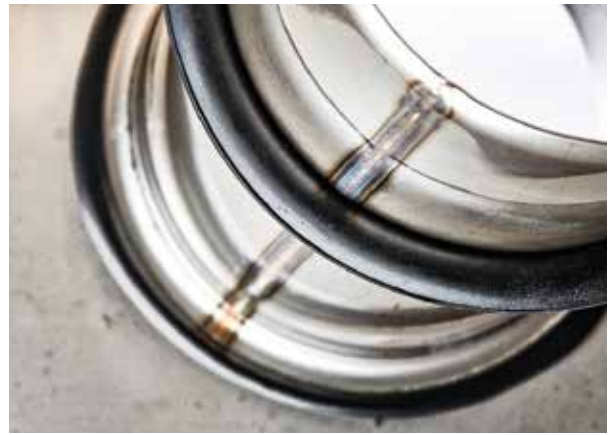

FULDSVEJSTE RØR SIKRER TÆTHED

Vi anvender i dag udelukkende fuldsvejste rør uden overlap, som lever op til kravene i standard DS/EN-1253. Det sikrer en tæt forbindelse mellem brøndens rør og tætningsring, når brønden er monteret i en muffe eller et nedløbsrør. Rørets godstykkelse opfylder naturligvis kravene i standarden og modstår de undertryk, der opstår ved kraftigt vandflow.

TESTS OG GODKENDELSER

De fleste af vore afvandingsprodukter er udviklet på vores eget teknologicenter og godkendt ifølge DS/EN-1253 af TÜV Rheinland. På teknologicenteret kan vi bl.a. simulere afvandingsmængder og teste vores tagbrøndes ydelser med stor præcision. Afvandingskapaciteter for tagbrønde og bladfang kan findes på side 24 samt på vores hjemmeside.

Et af resultaterne af udviklingsarbejdet hos JUAL er vores Monsoon bladfang, som øger afvandingskapaciteten af en tagbrønne hele tre gange under de rigtige forhold.

Monsoon bladfang
Se næste side for
yderligere information.











Udover at teste tagbrøndes afvandingskapaciteter, laver vi løbende »peel tests« på tagbrønde med integreret tagpap eller tagfolie membran. Her tester vi efter gældende standard DS/EN-1253, at membraner og flanger har optimal hæftning.



TÜVRheinland®
Precisely Right.



AFVANDINGSKAPACITETER

AFVANDINGSKAPACITET OVERSIGT		Ø 50 MM	Ø 63 MM	Ø 75 MM	Ø 90 MM	Ø 110 MM	Ø 125 MM
Monsoon Bladfang 		L / sek. 5,3	L / sek. 9,8	L / sek. 9,6	L / sek. 12,0	L / sek. 11,3	L / sek. 19,1
Monsoon Bladfang Nødafvanding 		L / sek. X	L / sek. X	L / sek. X	L / sek. X	L / sek. 7,5 / 15,0	L / sek. X
Universal Bladfang 		L / sek. 3,0	L / sek. 2,0	L / sek. 2,8	L / sek. 3,6	L / sek. 4,2	L / sek. 8,5
Trådkugle Bladfang 		L / sek. 3,4	L / sek. 3,5	L / sek. 3,8	L / sek. 4,4	L / sek. 5,7	L / sek. 8,4
Bladfang Lyn 		L / sek. 3,4	L / sek. 3,5	L / sek. 3,8	L / sek. 4,4	L / sek. 5,7	L / sek. 8,4
Cylinder Bladfang 		L / sek. 0,9	L / sek. 1,0	L / sek. 1,0	L / sek. 1,7	L / sek. 2,7	L / sek. 4,4
Turbine Bladfang 		L / sek. 2,3	L / sek. 2,5	L / sek. 3,8	L / sek. 4,3	L / sek. 4,5	L / sek. 6,7
Balkon Bladfang 		L / sek. 3,3	L / sek. 3,5	L / sek. 3,8	L / sek. 4,6	L / sek. 2,7	L / sek. X
Horisontal Bladfang 		L / sek. 0,5	L / sek. X	L / sek. 0,7	L / sek. X	L / sek. 1,1	L / sek. X



Alle rør til vores tagbrønde er udført i syrefast stål, fuldsvejst og tæthedstestet ved 0,1 bars tryk – svarende til én meter vandsøjle.

De angivne afvandingskapaciteter er alle baseret på udførte tests hos TÜV Rheinland i henhold til DS/EN1253. Se priser og varenumre på JUAL Bladfang på side 34.

VEJLEDENDE AFVANDINGSAREALER



Afvandingskapacitet [m ²]									
DN [mm]	Vandstand [mm]	Regn-intensitet [l/s pr. m ²]							
			Lyn & Trådkugle Bladfang [m ²]	Monsoon Bladfang [m ²]	Universal Bladfang [m ²]	Cylinder Bladfang [m ²]	Balkon Bladfang [m ²]	Turbine Bladfang [m ²]	Horisontal Bladfang [m ²]

JUAL Tagbrønde									
Ø 50	35	0,011	309	486	273	82	300	209	45
		0,014	243	382	214	64	236	164	36
		0,023	148	233	130	39	143	100	22
Ø 63	35	0,011	318	891	182	91	318	227	x
		0,014	250	700	143	71	250	179	x
		0,023	152	426	87	43	152	109	x
Ø 75	35	0,011	345	873	255	91	345	345	64
		0,014	271	686	200	71	271	271	50
		0,023	165	417	122	43	165	165	30
Ø 90	35	0,011	400	1095	327	155	418	391	x
		0,014	314	861	257	121	329	307	x
		0,023	191	524	157	74	200	187	x
Ø 110	35	0,011	518	1027	382	245	245	409	100
		0,014	407	807	300	193	193	321	78
		0,023	248	491	183	117	117	196	48
Ø 125	45	0,011	764	1736	773	400	x	609	x
		0,014	600	1364	607	314	x	479	x
		0,023	365	830	370	191	x	291	x
Ø 145	45	0,011	809	1500	818	445	x	618	x
		0,014	636	1179	643	350	x	486	x
		0,023	387	717	391	213	x	296	x
Ø 160	45	0,011	845	1450	855	473	x	636	x
		0,014	664	1139	671	371	x	500	x
		0,023	404	693	409	226	x	304	x

De angivne afvandingsflader er beregnet på baggrund af DS432-3.3 med en afløbskoefficient på 1,0. Beregningsgrundlaget er endvidere, i henhold til DS432-3.3.3, at oplyste tagfladearealer repræsenterer de summerede vandrette flader.

De angivne afvandingskapaciteter er alle baseret på udførte tests hos TÜV Rheinland i henhold til DS/EN1253.

Som supplement til vores O-ringssystem, har vi udviklet en komplet serie til opstuvningssikring, som er tilpasset JUAL Tagbrønde og de standardiserede rørdiametre, der anvendes i forbindelse med tagafvanding.



NYHED!
I LØBET AF 2016

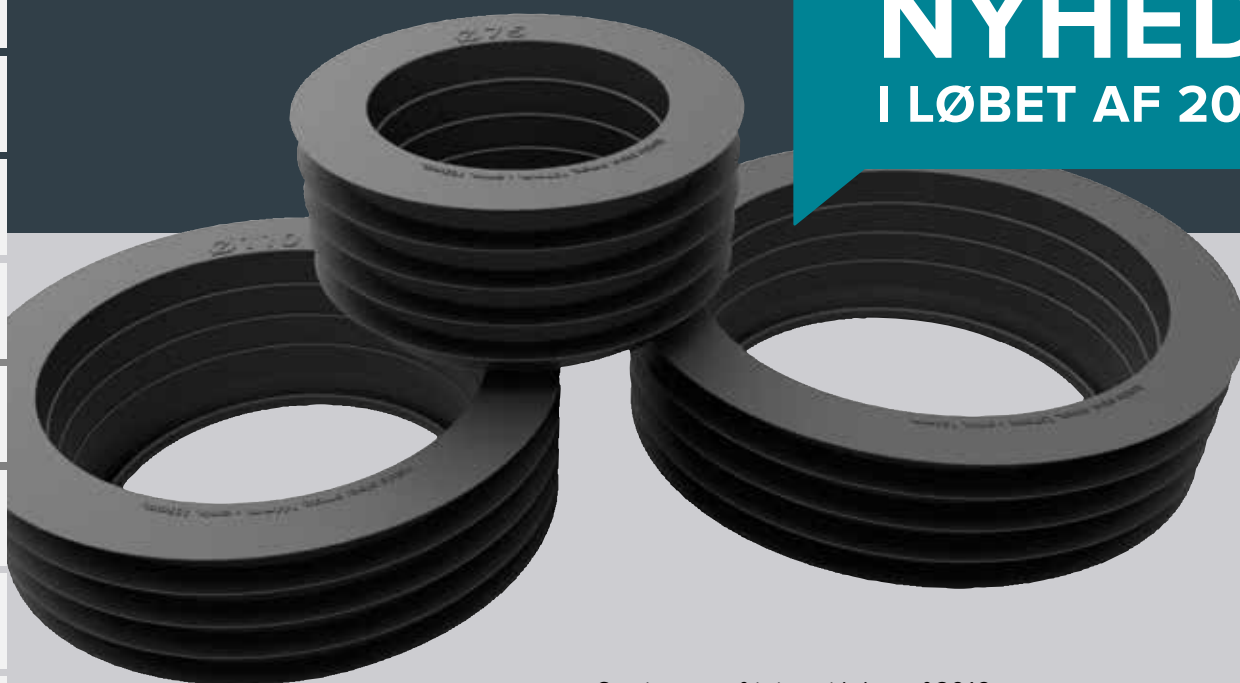

Sortimentet frigives i løbet af 2016 og kan leveres til alle JUAL Tagbrønde.

Produktserien er naturligvis godkendt efter EN1253 af TÜV Rheinland



JUAL SPECIFIKATION TIL MUFFE- OG INDSTIKSBRØND



TAGBRØND SPECIFIKATION

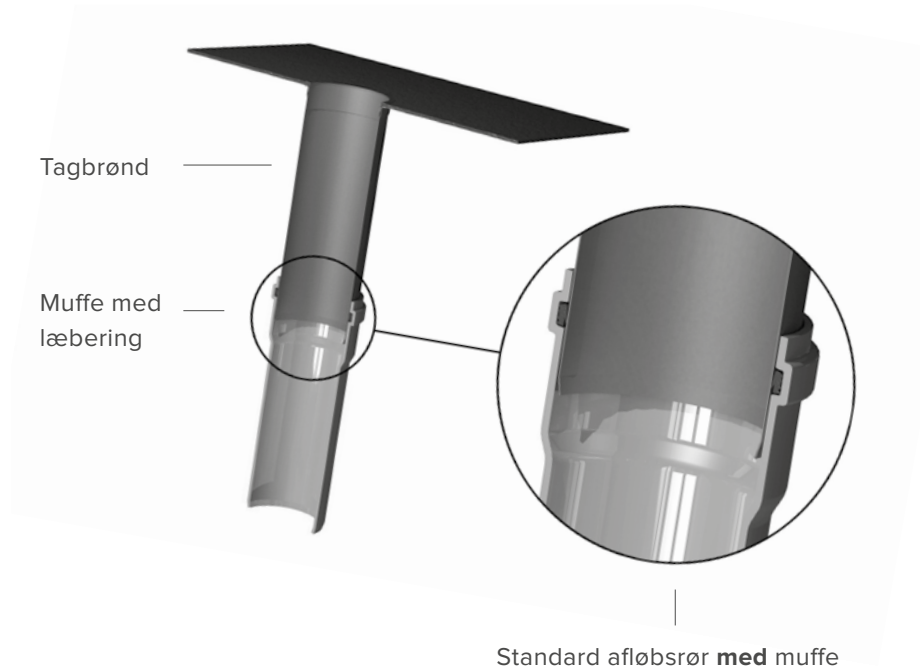

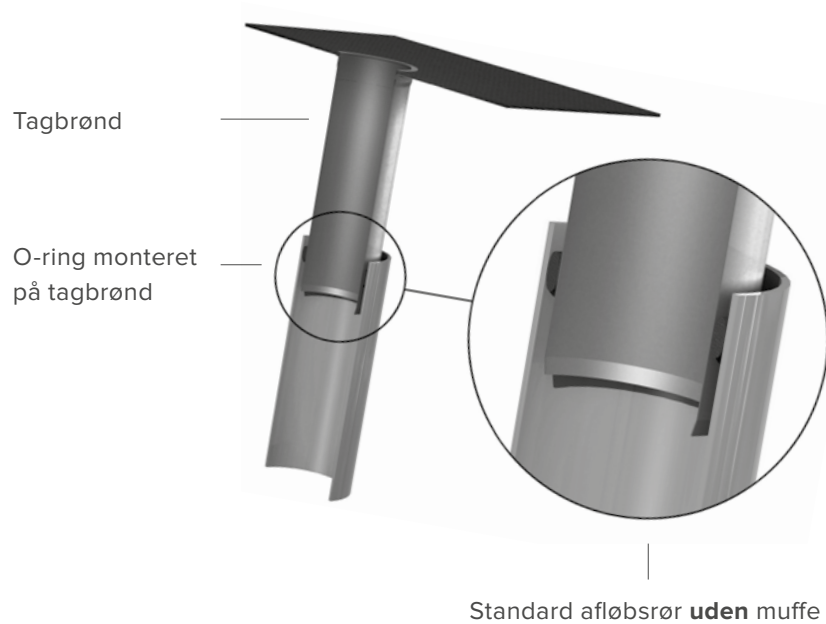

**MONTERET
I STANDARDRØR
MED MUFFE**

TAGBRØND SPECIFIKATION



**MONTERET MED O-RING
I STANDARDRØR
UDEN MUFFE**



PRISLISTE AFVANDING

JUAL TAGBRØND	RØR diameter (udvendig)	ANVENDELSE	PRIS 250 MM RØR	PRIS 400 MM RØR	PRIS 600 MM RØR
Tagbrønd med SBS tagpap 	Ø 50 mm	Ø 50 mm muffe Ø 63 mm indstik	(60050-250-101)	(60050-400-101)	(60050-600-101)
	Ø 63 mm	Ø 75 mm indstik	(60063-250-101)	(60063-400-101)	(60063-600-101)
	Ø 75 mm	Ø 75 mm muffe Ø 90 mm indstik	(60075-250-101)	(60075-400-101)	(60075-600-101)
	Ø 90 mm	Ø 90 mm muffe Ø 110 mm indstik	(60090-250-101)	(60090-400-101)	(60090-600-101)
	Ø 110 mm	Ø 110 mm muffe Ø 125 mm indstik	(60110-250-101)	(60110-400-101)	(60110-600-101)
	Ø 125 mm	Ø 125 mm muffe Ø 145 mm indstik	(60125-250-101)	(60125-400-101)	(60125-600-101)
	Ø 145 mm	Ø 160 mm indstik	(60145-250-101)	(60145-400-101)	(60145-600-101)
	Ø 160 mm	Ø 160 mm muffe	(60160-250-101)	(60160-400-101)	(60160-600-101)
Se specifikationer for muffe / indstik på side 27 Husk at bladfang skal bestilles separat – find dem på side 34!					
Tagbrønd med Derbigum tagpap 	Ø 50 mm	Ø 50 mm muffe Ø 63 mm indstik	(60050-250-103)	(60050-400-103)	(60050-600-103)
	Ø 63 mm	Ø 75 mm indstik	(60063-250-103)	(60063-400-103)	(60063-600-103)
	Ø 75 mm	Ø 75 mm muffe Ø 90 mm indstik	(60075-250-103)	(60075-400-103)	(60075-600-103)
	Ø 90 mm	Ø 90 mm muffe Ø 110 mm indstik	(60090-250-103)	(60090-400-103)	(60090-600-103)
	Ø 110 mm	Ø 110 mm muffe Ø 125 mm indstik	(60110-250-103)	(60110-400-103)	(60110-600-103)
	Ø 125 mm	Ø 125 mm muffe Ø 145 mm indstik	(60125-250-103)	(60110-400-103)	(60125-600-103)
	Ø 145 mm	Ø 160 mm indstik	(60145-250-103)	(60145-400-103)	(60145-600-103)
	Ø 160 mm	Ø 160 mm muffe	(60160-250-103)	(60160-400-103)	(60160-600-103)

Priserne er gældende ved køb i ubrudte kolli. Pris pr. m / stk. ekskl. moms. Varenumre i parantes (...)
 Pakning: 10 stk. pr. kasse. Alle tagbrønde leveres med O-ring for indstiksmontage og affaset ende for muffemontage.

Vores tagbrønde og bladfang sikrer, at flade tage afvandes hurtigt og sikkert, selv under kraftige regnskyl.



JUAL TAGBRØND	RØR diameter (udvendig)	ANVENDELSE	PRIS 250 MM RØR	PRIS 400 MM RØR	PRIS 600 MM RØR
Flex Tagbrønd med fleksibel bitumen flange 	Ø 50 mm	Ø 50 mm muffe Ø 63 mm indstik	(60050-250-180)	(60050-400-180)	(60050-600-180)
	Ø 63 mm	Ø 75 mm indstik	(60063-250-180)	(60063-400-180)	(60063-600-180)
	Ø 75 mm	Ø 75 mm muffe Ø 90 mm indstik	(60075-250-180)	(60075-400-180)	(60075-600-180)
	Ø 90 mm	Ø 90 mm muffe Ø 110 mm indstik	(60090-250-180)	(60090-400-180)	(60090-600-180)
	Ø 110 mm	Ø 110 mm muffe Ø 125 mm indstik	(60110-250-180)	(60110-400-180)	(60110-600-180)
Se specifikationer for muffe / indstik på side 27 Husk at bladfang skal bestilles separat – find dem på side 34!					
Tagbrønd med stålflange 	Ø 50 mm	Ø 50 mm muffe Ø 63 mm indstik	(60050-250-190)	(60050-400-190)	(60050-600-190)
	Ø 63 mm	Ø 75 mm indstik	(60063-250-190)	(60063-400-190)	(60063-600-190)
	Ø 75 mm	Ø 75 mm muffe Ø 90 mm indstik	(60075-250-190)	(60075-400-190)	(60075-600-190)
	Ø 90 mm	Ø 90 mm muffe Ø 110 mm indstik	(60090-250-190)	(60090-400-190)	(60090-600-190)
	Ø 110 mm	Ø 110 mm muffe Ø 125 mm indstik	(60110-250-190)	(60110-400-190)	(60110-600-190)
	Ø 125 mm	Ø 125 mm muffe Ø 145 mm indstik	(60125-250-190)	(60125-400-190)	(60125-600-190)
	Ø 145 mm	Ø 160 mm indstik	(60145-250-190)	(60145-400-190)	(60145-600-190)
	Ø 160 mm	Ø 160 mm muffe	(60160-250-190)	(60160-400-190)	(60160-600-190)



TÜVRheinland®
Precisely Right.

TÜV Rheinland-testet.
Godkendt i henhold til DS/EN-1253.

JUAL TAGBRØND	RØR diameter (udvendig)	ANVENDELSE	PRIS 250 MM RØR	PRIS 400 MM RØR	PRIS 600 MM RØR
 <p>Tagbrønd med tagfolie (Se skema for folietype herunder).</p>	Ø 50 mm	Ø 50 mm muffe Ø 63 mm indstik	(60050-250-2xx)	(60050-400-2xx)	(60050-600-2xx)
	Ø 63 mm	Ø 75 mm indstik	(60063-250-2xx)	(60063-400-2xx)	(60063-600-2xx)
	Ø 75 mm	Ø 75 mm muffe Ø 90 mm indstik	(60075-250-2xx)	(60075-400-2xx)	(60075-600-2xx)
	Ø 90 mm	Ø 90 mm muffe Ø 110 mm indstik	(60090-250-2xx)	(60090-400-2xx)	(60090-600-2xx)
	Ø 110 mm	Ø 110 mm muffe Ø 125 mm indstik	(60110-250-2xx)	(60110-400-2xx)	(60110-600-2xx)
	Ø 125 mm	Ø 125 mm muffe Ø 145 mm indstik	(60125-250-2xx)	(60125-400-2xx)	(60125-600-2xx)
	Ø 145 mm	Ø 160 mm indstik	(60145-250-2xx)	(60145-400-2xx)	(60145-600-2xx)
	Ø 160 mm	Ø 160 mm muffe	(60160-250-2xx)	(60160-400-2xx)	(60160-600-2xx)

Se specifikationer for muffe / indstik på side 27

Husk at bladfang skal bestilles separat – find dem på side 34!

Er du i tvivl om, hvilken type tagbrønd du skal vælge?
Vi vejleder dig gerne! **Ring til os på 76 83 11 33**

JUAL FOLIETYPE	FABRIKAT	FARVE	VARE-NUMMER
Bestilles på følgende varenummer (xxxxx-xxx-2xx)	Alkorplan PVC	Mørk grå	(-201)
	Alkorplan PVC	Lys grå	(-202)
	Protan PVC	Mørk grå	(-203)
	Protan PVC	Lys grå	(-204)
	Sika/Sarnafil PVC	Mørk grå	(-206)
	Sika/Sarnafil PVC Sarnafil T-TPO	Lys grå Lys grå	(-207) (-208)
Super Seal Thermobond EPDM	Sort	(-211)	
Kundefolie (Folie leveres af kunden)	—	(-299)	



For andre folietyper - kontakt os!

Priserne er gældende ved køb i ubrudte kolli. Pris pr. m / stk. ekskl. moms. Varenumre i parentes (...)

Pakning: 10 stk. pr. kasse. Alle tagbrønde leveres med O-ring for indstiksmontage og affaset ende for muffemontage.

JUAL VINKEL TAGBRØND		RØR diameter (udvendig)	HØJDE	PRIS (varenummer)
Vinkel Tagbrønd med SBS tagpap		Ø 50 mm	75 mm	(64050-570-101)
		Ø 63 mm	88 mm	(64063-570-101)
		Ø 75 mm	100 mm	(64075-570-101)
		Ø 90 mm	115 mm	(64090-570-101)
		Ø 110 mm	135 mm	(64110-570-101)
Vinkel Tagbrønd med Derbigum tagpap		Ø 50 mm	75 mm	(64050-570-103)
		Ø 63 mm	88 mm	(64063-570-103)
		Ø 75 mm	100 mm	(64075-570-103)
		Ø 90 mm	115 mm	(64090-570-103)
		Ø 110 mm	135 mm	(64110-570-103)
Vinkel Tagbrønd med stålflange		Ø 50 mm	75 mm	(64050-570-190)
		Ø 63 mm	88 mm	(64063-570-190)
		Ø 75 mm	100 mm	(64075-570-190)
		Ø 90 mm	115 mm	(64090-570-190)
		Ø 110 mm	135 mm	(64110-570-190)
Vinkel Tagbrønd med tagfolie*		Ø 50 mm	75 mm	(64050-570-2xx)
		Ø 63 mm	88 mm	(64063-570-2xx)
		Ø 75 mm	100 mm	(64075-570-2xx)
		Ø 90 mm	115 mm	(64090-570-2xx)
		Ø 110 mm	135 mm	(64110-570-2xx)

Pris pr. m / stk. ekskl. moms. Varenumre i parantes (...) Pakning: 1 stk. ekskl. bladfang.
 Alle tagbrønde leveres med O-ring for indstiksmontage og affaset ende for muffemontage.

Se specifikationer for muffe / indstik på side 27

*) Se skema på side 30 for folier.

Husk at bladfang skal bestilles separat – find dem på side 34!

Se de mange folietyper på side 30!

JUAL HORIZONTAL TAGBRØND	RØR diameter (udvendig)	INDLØB	PRIS 400 MM RØR	PRIS 600 MM RØR
Horizontal Tagbrønd med SBS tagpap 	Ø 50 mm	40x40 mm	(6101050-400-101)	(6101050-600-101)
	Ø 75 mm	63x63 mm	(6101075-400-101)	(6101075-600-101)
	Ø 90 mm	78x78 mm	(6101090-400-101)	(6101090-600-101)
	Ø 110 mm	95x95 mm	(6101110-400-101)	(6101110-600-101)
Horizontal Tagbrønd med Derbigum tagpap 	Ø 50 mm	40x40 mm	(6101050-400-103)	(6101050-600-103)
	Ø 75 mm	63x63 mm	(6101075-400-103)	(6101075-600-103)
	Ø 90 mm	78x78 mm	(6101090-400-103)	(6101090-600-103)
	Ø 110 mm	95x95 mm	(6101110-400-103)	(6101110-600-103)
Horizontal Tagbrønd med tagfolie* 	Ø 50 mm	40x40 mm	(6101050-400-2xx)	(6101050-600-2xx)
	Ø 75 mm	63x63 mm	(6101075-400-2xx)	(6101075-600-2xx)
	Ø 90 mm	78x78 mm	(6101090-400-2xx)	(6101090-600-2xx)
	Ø 110 mm	95x95 mm	(6101110-400-2xx)	(6101110-600-2xx)

JUAL MURKRONEAFVANDING	MEMBRAN	RØR diameter (udvendig)	PRIS (varenummer)
Murkroneafvanding Horizontal med Monsoon Bladfang 	SBS	Ø 110 mm	(62110-730-101)
	Derbigum	Ø 110 mm	(62110-730-103)
	Folie*	Ø 110 mm	(62110-730-2xx)

JUAL NØDAFVANDING	TYPE	RØR diameter (udvendig)	PRIS 250 MM RØR	PRIS 400 MM RØR	PRIS 730 MM RØR
Tagbrønd til nødafvanding med Monsoon Bladfang 	SBS	Ø 110 mm	(65110-250-101)	(65110-400-101)	(65110-600-101)
	Derbigum	Ø 110 mm	(65110-250-103)	(65110-400-103)	(65110-600-103)
	Folie*	Ø 110 mm	(65110-250-2xx)	(65110-400-2xx)	(65110-600-2xx)

JUAL NØDAFVANDING HORIZONTAL	TYPE	RØR diameter (udvendig)	PRIS 730 MM RØR
Tagbrønd til nødafvanding med Monsoon Bladfang 	SBS	Ø 110 mm	(65110-730-101)
	Derbigum	Ø 110 mm	(65110-730-103)
	Folie*	Ø 110 mm	(65110-730-2xx)

Pris pr. m / stk. ekskl. moms. Varenumre i parentes (...) Pakning: 1 stk. ekskl. bladfang.
Alle tagbrønde leveres med O-ring for indstiksmontage og affaset ende for muffemontage.

Se specifikationer for muffe / indstik på side 27

*) Se skema på side 30 for folier.

Husk at bladfang skal bestilles separat – find dem på side 34!

 TÜVRheinland®
Precisely Right.

TÜV Rheinland-testet.

Godkendt i henhold til DS/EN-1253.

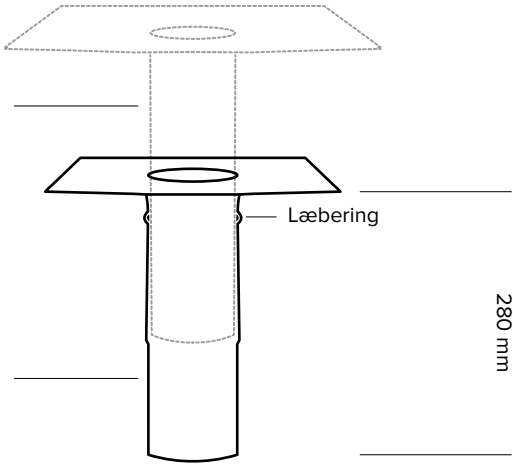
JUAL DAMPSPÆRRE TAGBRØND	MEMBRAN	RØR diameter (udvendig)	PRIS (varenummer)
<p>Dampspærre Tagbrønd</p>  <p>JUAL Standard Tagbrønd</p>  <p>JUAL Standard Tagbrønd</p> <p>Læbering</p> <p>Dampspærre Tagbrønd</p> <p>280 mm</p>	SBS	Ø 75 mm	(63075-280-101)
		Ø 110 mm	(63110-280-101)
		Ø 125 mm	(63125-280-101)
		Ø 160 mm	(63160-280-101)
	Derbigum	Ø 75 mm	(63075-280-103)
		Ø 110 mm	(63110-280-103)
		Ø 125 mm	(63125-280-103)
		Ø 160 mm	(63160-280-103)
	Stål	Ø 75 mm	(63075-280-190.)
		Ø 110 mm	(63110-280-190)
		Ø 125 mm	(63125-280-190)
		Ø 160 mm	(63160-280-190)
Folie*	Ø 75 mm	(63075-280-2xx)	
	Ø 110 mm	(63110-280-2xx)	
	Ø 125 mm	(63125-280-2xx)	
	Ø 160 mm	(63160-280-2xx)	









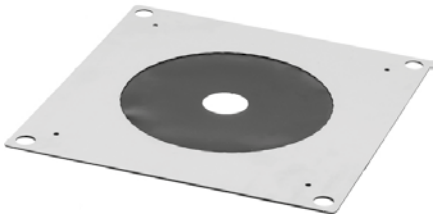



TÜVRheinland®
Precisely Right.

TÜV Rheinland-testet.
Godkendt i henhold til DS/EN-1253.

Pris pr. m / stk. ekskl. moms.
Pakning: 1 stk. ekskl. bladfang.
*) Se skema på side 30 for folier.

JUAL DAMPSPÆRRE	BEMÆRKNINGER	ANTAL (pakning)	TYPE	PRIS (varenummer)
<p>Dampspærre-plade</p> 	<p>Anvendes for at opnå lufttæthed, hvor rør gennem-bryder damp-spærren</p>	<p>Efter ordre</p>	Til rør Ø 50 mm	(75050)
			Til rør Ø 63 mm	(75063)
			Til rør Ø 75 mm	(75075)
			Til rør Ø 90 mm	(75090)
			Til rør Ø 110 mm	(75110)
			Til rør Ø 125 mm	(75125)
			Til rør Ø 145 mm	(75145)
			Til rør Ø 160 mm	(75160)
			Til rør Ø efter ordre	(75010)

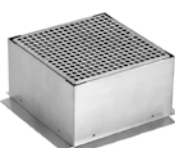
JUAL BLADFANG		ANVENDELSE	ANTAL (pakning)	MATERIALE	PRIS (varenummer)
Universal Bladfang		Kan fastspændes i tagbrønde fra Ø 50 mm til Ø 160 mm	10 stk.	0,8 mm Rustfrit stål	(72000)
Universal Bladfang XL		Kan fastspændes i tagbrønde fra Ø 110 mm til Ø 250 mm	Efter ordre	1,0 mm Rustfrit stål	(72000XL)
Monsoon Bladfang		Kan fastspændes i tagbrønde fra Ø 50 mm til Ø 160 mm	10 stk.	0,8 mm Rustfrit stål	(75000)
Bladfang Lyn		Passer til tagbrønde fra Ø 50 mm til Ø 110 mm	10 stk.	Ø 3,0 mm Rustfrit stål	(70001)
Bladfang Lyn XL		Passer til tagbrønde fra Ø 125 mm til Ø 160 mm	10 stk.	Ø 5,0 mm Rustfrit stål	(70001XL)
Trådkugle		Passer til tagbrønde fra Ø 50 mm til Ø 110 mm	10 stk.	Ø 3,0 mm Plastbelagt stål	(70000)
Trådkugle stor model		Passer til tagbrønde fra Ø 125 mm til Ø 160 mm	10 stk.	Ø 3,0 mm Plastbelagt stål	(70002)
Cylinder Bladfang		Passer til JUAL Tagbrønd Ø 50 mm Passer til JUAL Tagbrønd Ø 63 mm Passer til JUAL Tagbrønd Ø 75 mm Passer til JUAL Tagbrønd Ø 90 mm Passer til JUAL Tagbrønd Ø 110 mm Passer til JUAL Tagbrønd Ø 125 mm Passer til JUAL Tagbrønd Ø 145 mm Passer til JUAL Tagbrønd Ø 160 mm	Efter ordre	0,5 mm Rustfrit stål	(74050-50) (74050-63) (74050-75) (74050-90) (74050-110) (74050-125) (74050-145) (74050-160)
Turbine Bladfang		Kan fastspændes i tagbrønde fra Ø 50 mm til Ø 160 mm	1 stk.	4,0 mm Trykstøbt aluminium	(74000)
Balkonrist		Kan fastspændes i tagbrønde fra Ø 50 mm til Ø 110 mm	Efter ordre	1,0 mm Rustfrit stål	(74001)
Horisontal Bladfang		Universal Bladfang til JUAL Horisontal Tagbrønd. Anvendes til alle JUAL Horisontal Tagbrønde	Efter ordre	0,8 mm Rustfrit stål	(72000H)
Terrasserist		Rist til afvanding ved fliser eller anden belægning. Fås til højderne: Højde 60 – 90 mm Højde 90 – 120 mm Højde 120 – 150 mm	Efter ordre	1,0 mm Rustfrit stål	(74506) (74509) (74512)

Priserne er gældende ved køb i ubrudte kolli. Pris pr. m / stk. ekskl. moms. Varenumre i parantes (...)

Bladfang pakkes sammen med brønde efter ordre..

JUAL FORLÆNGERRØR	PAKNING	TYPE	PRIS / 300 MM RØR	PRIS / 600 MM RØR
	Efter ordre	Ø 50 mm JUAL Forlængerrør	(457050-300)	(457050-600)
	Efter ordre	Ø 63 mm JUAL Forlængerrør	(457063-300)	(457063-600)
	Efter ordre	Ø 75 mm JUAL Forlængerrør	(457075-300)	(457075-600)
	Efter ordre	Ø 90 mm JUAL Forlængerrør	(457090-300)	(457090-600)
	Efter ordre	Ø 110 mm JUAL Forlængerrør	(457110-300)	(457110-600)
	Efter ordre	Ø 125 mm JUAL Forlængerrør	(457125-300)	(457125-600)
	Efter ordre	Ø 145 mm JUAL Forlængerrør	(457145-300)	(457145-600)
	Efter ordre	Ø 160 mm JUAL Forlængerrør	(457160-300)	(457160-600)

JUAL TILBEHØR	BEMÆRKNINGER	TYPE	PRIS (varenummer)
Varmekabel til tagbrønd 	Varmekablet leveres komplet monteret på JUAL Tagbrønd	Selvregulerende varmekabel 230V Ø50-Ø90 / 4,5W	(77777-300)
		Ø110-Ø160 / 9,0W	(77777-600)
Varmekabel-kit 	Varmekabel-kit til Jual Tagbrønd	Selvregulerende varmekabel 230V Ø50-Ø90 / 4,5W	(77778-300)
		Ø110-Ø160 / 9,0W	(77778-600)

JUAL O-RINGE	BEMÆRKNINGER	ANTAL (pakning)	INDHOLD	PRIS (varenummer)
O-ringe 	Komplet sortiment til Ø 50 mm tagbrønd	1 ps. (3x10 stk.)	10 stk. Ø 6 mm 10 stk. Ø 10 mm 10 stk. Ø 12 mm	(69950)
O-ringe 	Komplet sortiment til Ø 63 mm tagbrønd	1 ps. (3x10 stk.)	10 stk. Ø 8 mm 10 stk. Ø 10 mm 10 stk. Ø 12 mm	(69963)
O-ringe 	Komplet sortiment til Ø 75 mm tagbrønd	1 ps. (3x10 stk.)	10 stk. Ø 6 mm 10 stk. Ø 10 mm 10 stk. Ø 12 mm	(69975)
O-ringe 	Komplet sortiment til Ø 90 mm tagbrønd	1 ps. (3x10 stk.)	10 stk. Ø 6 mm 10 stk. Ø 8 mm 10 stk. Ø 12 mm	(69990)

Priserne er gældende ved køb i ubrudte koller. Pris pr. m / stk. ekskl. moms.
Varenumre i parentes (...)



JUAL

VI HAR LEVERET
HØJ KVALITET,
KNOWHOW OG
GOD SERVICE I ET
HALVT ÅRHUNDREDE



UDLUFTNING

VORES UDLUFTNINGSPRODUKTER

JUAL har et stort sortiment af taghætter og andre produkter, der sikrer tætte gennemføringer ved:

- + Rumudluftning
- + Faldstammeinddækning
- + Konstruktionsudluftning

Standardsortimentet er bredt og dybt, så vi kan levere langt de fleste produkter fra dag til dag. Derudover kan vi lynhurtigt levere produkter med specielle dimensioner og hældninger eller med særlige membranmaterialer – og i de styktal, det måtte ønskes.



RUMUDLUFTNING

JUAL's rumudluftningsprodukter er de afsluttende taghætter i et udluftningssystem. Hætteerne er udformet, så slanger, rør og kanaler kan føres op i hætteerne, og der opnås tæthed, hvor tagfladen gennembrydes.

- + Udluftningshætteerne kan leveres med og uden kondensisolering
- + Toppen kan let afmonteres for håndtering af rør, slanger, efterisolering m.m.
- + Alle vores rumudluftningshætter har udstanset fuglegitter

- + Vi kan oplyse udluftningsarealet på alle produkter
- + Alle hætter er forberedt for montering af tagmembraner som tagpap eller tagfolie
- + På runde hætter til fladt tag integrerer vi gerne tagmembranen fra fabrikken
- + **OBS!** Adaptere eller andre overgangsstykker indgår ikke som en del af sortimentet

Vores setup gør os i stand til hurtigt og præcist at producere specialhætter i materialer og dimensioner efter kundens ønske. Det er helt standard for os!

PRODUKTER MED FORMBART INDDÆKNINGSMATERIALE



Vi fremstiller alle typer af tag- og udluftningshætter og alle faldstammeinddækninger med formbart inddækningsmateriale efter kundens ønske. Med det formbare inddækningsmateriale kan produkterne monteres på tage med tagsten eller bølgeplader med en ujævn overflade.

Tag- og udluftningshætter kan fremstilles med dimensioner og hældninger efter ønske og i forskellige materialer som f.eks. zink, kobber samt aluminium i flere farver.

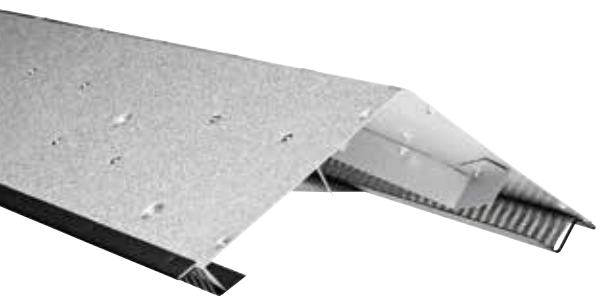

KONSTRUKTIONSUDLUFTNING

Vores konstruktionsudluftninger er primært standardvarer, som bestilles på baggrund af rådgiverens beregninger af udluftningsareal.

Vi leverer kvalitetsprodukter i bl.a. rustfrit stål og aluzink tilpasset standarddimensioner i byggebranchen. Se udvalget af udluftningsprodukter i prislisterne fra side 42 til 48.



Shedlock leveres som standard med sort front

FALDSTAMMEINDDÆKNING

FALDSTAMMEINDDÆKNING

JUAL's faldstammeinddækninger til flade tage og hældningstage leveres i rustfrit stål og zink. Til flade tage kan vi endvidere levere faldstammeinddækninger i rustfrit stål med integreret tagpap eller tagfolie.



**JUAL anbefaler
Faldstammeinddækninger
med integreret membran
til flade tage.**

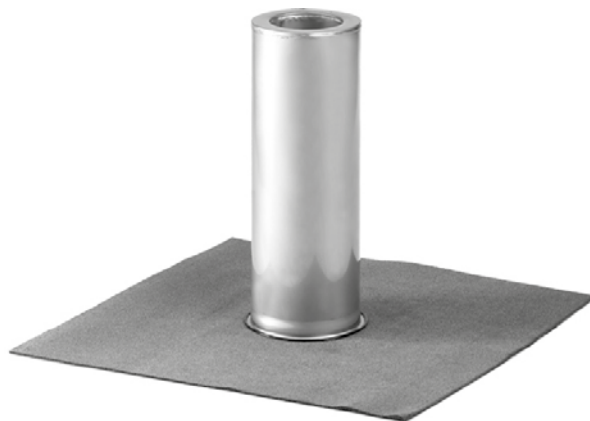

FALDSTAMMEINDDÆKNING – DOBBELTRØR

Den klassiske faldstammeinddækning med dobbeltrør tilbydes som standard i mange forskellige varianter, og vi kan fremstille den med særlige mål. Faldstammeinddækninger kan leveres med alle typer tagmembraner eller helt uden tagmembran.

FALDSTAMMEINDDÆKNING – TIL INDSTIK

Vores faldstammeinddækninger til indstik anvendes på husrenoveringer, hvor der lægges ekstra isolering på taget, og hvor en ny faldstammeinddækning skal indstikkes i et eksisterende faldstammerør under tagoverfladen. Faldstammeinddækninger kan leveres til alle tagtyper. Til fladt tag kan vi integrere tagmembran efter ønske.

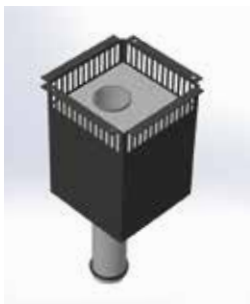

PRODUKT NYHED!

Vores nye faldstammeindsats giver optimal fleksibilitet

JUAL's nye faldstammeindsats kan monteres i vores 200 x 200 mm universalhætter, så du undgår ventetid på en specialfremstillet Faldstammeinddækning til hældningstage.

Vores nye faldstammeindsats kan monteres i vores 200 x 200 mm universalhætter i både zink, plast og pulverlakeret sort aluminium og findes i alle standarddimensioner. Ved at lagere den nye faldstammeindsats kan en universalhætte laves om til en universalfaldstamme på få minutter. Se prislisten side 46.





ET ORD ER ET ORD





Vi har veluddannede og tilfredse medarbejdere, en fleksibel og automatiseret produktion og 50 års erfaring med at producere tagtilbehør.

Så vi ved, hvad vi laver. Og vi holder, hvad vi lover.

PRISLISTE UDLUFTNING

JUAL AFTRÆKSHÆTTE FLADT TAG		ANVENDELSE	ANTAL (pakning)	MATERIALE	PRIS (varenummer)
Aftrækshætte Sortlakeret aluminium		Aftrækshætte med aftagelig top til fladt tagpaptag	1 stk.	200 x 200 mm Sortlakeret aluminium	(81020)
			1 stk.	200 x 200 mm Sortlakeret alu., isoleret	(81020iso)
Aftrækshætte Rustfrit stål		Aftrækshætte med aftagelig top til fladt tagpaptag	1 stk.	200 x 200 mm Rustfrit stål (0,5 mm)	(78000)
			1 stk.	200 x 200 mm Rustfrit stål, isoleret	(78000iso)
Aftrækshætte Zink 14		Aftrækshætte med aftagelig top til fladt tagpaptag	1 stk.	200 x 200 mm Zink 14 (0,8 mm)	(79020-14)
			1 stk.	200 x 200 mm Zink 14, isoleret	(79020-14iso)
PLASTIGEN Aftrækshætte til tagpap		Aftrækshætte med aftagelig top til fladt tagpaptag	10 stk.	200 x 200 mm ABS	(50010)
			10 stk.	200 x 200 mm ABS, isoleret	(50010iso)
PLASTIGEN Aftrækshætte til PVC-folie		Aftrækshætte med aftagelig top til fladt folietag	10 stk.	200 x 200 mm PVC	(60009)
			10 stk.	200 x 200 mm PVC, isoleret	(60009iso)





JUAL AFTRÆKSHÆTTE HÆLDNINGSTAG		ANVENDELSE	ANTAL (pakning)	MATERIALE	PRIS (varenummer)
Aftrækshætte universal smig Sortlakeret aluminium 11-55° 200 x 200 mm		Aftrækshætte med trinløst indstilleligt smig samt aftagelig top	1 stk.	200 x 200 mm Sortlakeret aluminium	(81020US)
			1 stk.	200 x 200 mm Sortlakeret alu., isoleret	(81020US-iso)
Aftrækshætte universal smig Zink 14 11-55° 200 x 200 mm		Aftrækshætte med trinløst indstilleligt smig samt aftagelig top	1 stk.	200 x 200 mm Zink 14	(79020US)
			1 stk.	200 x 200 mm Zink 14, isoleret	(79020US-iso)
PLASTIGEN Aftrækshætte universal smig til tagpap 11-55° 200 x 200 mm		Aftrækshætte med trinløst indstilleligt smig samt aftagelig top	10 stk.	200 x 200 mm ABS	(50015)
			10 stk.	200 x 200 mm ABS, isoleret	(50015iso)
PLASTIGEN Aftrækshætte universal smig til PVC-FOLIE 11-55° 200 x 200 mm		Aftrækshætte med trinløst indstilleligt smig samt aftagelig top	10 stk.	200 x 200 mm PVC	(60015)
			10 stk.	200 x 200 mm PVC, isoleret	(60015iso)

Vi skræddersyr gerne dine produkter – både i forhold til dimension, hældning, materiale og farve – **og stadig med samme korte og smidige leveringstid som altid.**

Ring til os på telefon 76 83 11 33 og hør mere.

JUAL AFTRÆKSHÆTTE TILBEHØR		ANVENDELSE	ANTAL (pakning)	MATERIALE	PRIS (varenummer)
PLASTIGEN aftrækshætte Løs top til 200 x 200 mm		Løs top til PLASTIGEN aftrækshætte 200 x 200 mm	1 stk.	Løs top 200 x 200 mm, sort	(50700)
			1 stk.	Løs top 200 x 200 mm, grå	(60700)
Beskyttelses- hætte		Beskyttelses- hætte til aftrækshætte 200 x 200 mm	1 stk.	JUAL Beskyt- telsehætte 2,0 mm aluminium	(50030)

Priserne er gældende ved køb i ubrudte kolli. Pris pr. m / stk. ekskl. moms. Varenumre i parentes (...)

JUAL UDLUFTNINGSTOP	OVERFLADE	ANTAL (pakning)	ANVENDELSE	PRIS (varenummer)
Udluftningstop Rustfrit stål 	Blank	Efter ordre	Til Ø 50 mm rør	(777050)
	Blank		Til Ø 63 mm rør	(777063)
	Blank		Til Ø 75 mm rør	(777075)
	Blank		Til Ø 90 mm rør	(777090)
	Mat		Til Ø 93 mm rør	(777093)
	Blank		Til Ø 110 mm rør	(777110)
	Blank		Til Ø 125 mm rør	(777125)
	Mat		Til Ø 130 mm rør	(777130)
	Blank		Til Ø 145 mm rør	(777145)
	Blank		Til Ø 160 mm rør	(777160)
	Blank		Til Ø 200 mm rør	(777200)
Udluftningstop Slagregnssikker Rustfrit stål 	Blank	Efter ordre	Til Ø 50 mm rør	(778050)
	Blank		Til Ø 63 mm rør	(778063)
	Blank		Til Ø 75 mm rør	(778075)
	Blank		Til Ø 90 mm rør	(778090)
	Mat		Til Ø 93 mm rør	(778093)
	Blank		Til Ø 110 mm rør	(778110)
	Blank		Til Ø 125 mm rør	(778125)
	Mat		Til Ø 130 mm rør	(778130)
	Blank		Til Ø 145 mm rør	(778145)
	Blank		Til Ø 160 mm rør	(778160)
	Mat		Til Ø 185 mm rør	(778185)
	Blank		Til Ø 200 mm rør	(778200)





Vores standardsortiment er bredt og dybt, **og vi kan levere langt de fleste produkter fra dag til dag**

Priserne er gældende ved køb i ubrudte kolli. Pris pr. m / stk. ekskl. moms. Varenumre i parantes (...)



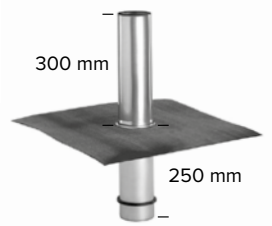
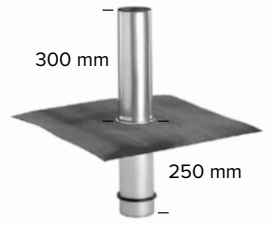
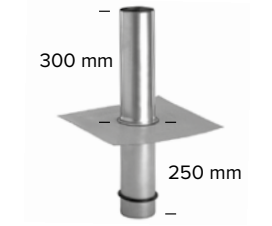
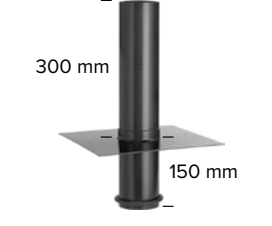

JUAL FALDSTAMMEINDDÆKNING (MED DOBBELTRØR)	RØR diameter (udvendig / indvendig)	ANVENDELSE (passer til)	ANTAL (pakning)	PRIS (varenummer)
Faldstamme- inddækning med dobbeltrør tagpap SBS 	Ø 90 mm / Ø 40 mm Ø 90 mm / Ø 60 mm Ø 110 mm / Ø 75 mm Ø 125 mm / Ø 90 mm	Ø 50 mm rør Ø 75 mm rør Ø 90 mm rør Ø 110 mm rør	10 stk.	(76050-101) (76075-101) (76090-101) (76110-101)
Faldstamme- inddækning med dobbeltrør tagpap Derbigum 	Ø 90 mm / Ø 40 mm Ø 90 mm / Ø 60 mm Ø 110 mm / Ø 75 mm Ø 125 mm / Ø 90 mm	Ø 50 mm rør Ø 75 mm rør Ø 90 mm rør Ø 110 mm rør	10 stk.	(76050-103) (76075-103) (76090-103) (76110-103)
Faldstamme- inddækning med dobbeltrør tagfolie*  <p>*) Se skema side 30 for folier</p>	Ø 90 mm / Ø 40 mm Ø 90 mm / Ø 60 mm Ø 110 mm / Ø 75 mm Ø 125 mm / Ø 90 mm	Ø 50 mm rør Ø 75 mm rør Ø 90 mm rør Ø 110 mm rør	10 stk.	(76050-2xx) (76075-2xx) (76090-2xx) (76110-2xx)
Faldstamme- inddækning med dobbeltrør rustfrit stål 	Ø 90 mm / Ø 40 mm Ø 90 mm / Ø 60 mm Ø 110 mm / Ø 75 mm Ø 125 mm / Ø 90 mm	Ø 50 mm rør Ø 75 mm rør Ø 90 mm rør Ø 110 mm rør	10 stk.	(76050-190) (76075-190) (76090-190) (76110-190)
Faldstamme- inddækning med dobbeltrør zink 14 	Ø 90 mm / Ø 40 mm Ø 90 mm / Ø 60 mm Ø 110 mm / Ø 75 mm Ø 125 mm / Ø 90 mm	Ø 50 mm rør Ø 75 mm rør Ø 90 mm rør Ø 110 mm rør	10 stk.	(77050-14) (77075-14) (77090-14) (77110-14)
PLASTIGEN Faldstamme- inddækning med dobbeltrør 	Ø 90 mm / Ø 40 mm Ø 90 mm / Ø 60 mm Ø 110 mm / Ø 80 mm Ø 125 mm / Ø 90 mm	Ø 50 mm rør Ø 75 mm rør Ø 90 mm rør Ø 110 mm rør	10 stk.	(51050) (51075) (51090) (51110)





Pris pr. m / stk. ekskl. moms. Varenumre i parentes (...)

JUAL FALDSTAMMEINDDÆKNING (INDSTIKSMODEL)	RØR diameter (udvendig)	ANVENDELSE	ANTAL (pakning)	PRIS (varenummer)
Faldstamme-inddækning indstiksmodel til tagpap SBS 	Ø 40 mm	Passer til Ø 50 mm rør	10 stk.	(78040-101)
	Ø 63 mm	Passer til Ø 75 mm rør		(78063-101)
	Ø 75 mm	Passer til Ø 90 mm rør		(78075-101)
	Ø 90 mm	Passer til Ø110 mm rør		(78090-101)
Faldstamme-inddækning indstiksmodel til tagpap Derbigum 	Ø 40 mm	Passer til Ø 50 mm rør	10 stk.	(78040-103)
	Ø 63 mm	Passer til Ø 75 mm rør		(78063-103)
	Ø 75 mm	Passer til Ø 90 mm rør		(78075-103)
	Ø 90 mm	Passer til Ø110 mm rør		(78090-103)
Faldstamme-inddækning indstiksmodel til tagfolie*  <p>*) Se skema side 30 for folier</p>	Ø 40 mm	Passer til Ø 50 mm rør	10 stk.	(78040-2xx)
	Ø 63 mm	Passer til Ø 75 mm rør		(78063-2xx)
	Ø 75 mm	Passer til Ø 90 mm rør		(78075-2xx)
	Ø 90 mm	Passer til Ø110 mm rør		(78090-2xx)
PLASTIGEN Faldstamme-inddækning indstiksmodel 	Ø 40 mm	Passer til Ø 50 mm rør	10 stk.	(50040)
	Ø 63 mm	Passer til Ø 75 mm rør		(50063)
	Ø 80 mm	Passer til Ø 90 mm rør		(50080)
	Ø 90 mm	Passer til Ø110 mm rør		(50090)

JUAL FALDSTAMMEINDSATS TIL 200X200 MM HÆTTE I ZINK, ALU ELLER RUSTFRIT STÅL	ANVENDELSE	ANTAL (pakning)	PRIS (varenummer)	
Rør Ø 40 mm	Passer til Ø 50 mm rør		1 stk.	(800050)
Rør Ø 63 mm	Passer til Ø 75 mm rør			(800075)
Rør Ø 75 mm	Passer til Ø 90 mm rør			(800090)
Rør Ø 90 mm	Passer til Ø 110 mm rør			(800110)

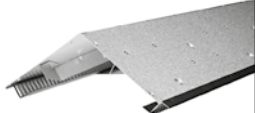
Priserne er gældende ved køb i ubrudte kolli.
 Pris pr. m / stk. ekskl. moms. Varenumre i parentes (...)

PLASTIGEN FALDSTAMMEINDSATS TIL 200X200 MM HÆTTE I ABS OG PVC	ANVENDELSE	ANTAL (pakning)	PRIS (varenummer)
Rør Ø 40 mm 	Passer til Ø 50 mm rør	1 stk.	(810050)
Rør Ø 63 mm 	Passer til Ø 75 mm rør	1 stk.	(810075)
Rør Ø 80 mm 	Passer til Ø 90 mm rør	1 stk.	(810090)
Rør Ø 90 mm 	Passer til Ø 110 mm rør	1 stk.	(810110)

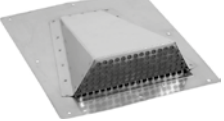
JUAL RYGNINGSUDLUFTNING / SHEDLOCK	BEMÆRKNINGER	ANTAL (pakning)	TYPE	PRIS (varenummer)
JUAL Rygnings- udluftning med sort front 	Rygningsudluftning til tagpaptage med hældning	10 stk.	JUAL Rygningsudluftning 1 m 0,6 mm aluzink med rustfrit net	(84000)
JUAL Endebund 	Endebund til rygningsudluftning	1 stk.	Endebund	(84100)
JUAL Tape 	Tape til rygningsudluftning	1 rl.	Rulle á 50 m	(84200)
JUAL Overgangs- udluftning med sort front 	Udluftning til overgang mellem væg og skråt tag	10 stk.	JUAL Overgangsudluftning 1 m 0,6 mm aluzink med rustfrit net	(84050)
JUAL Shedlock Ø 75 mm med sort front 	Udluftnings-/ trykudligningshætte til hældningstage	50 stk.	JUAL Shedlock m / sort front Ø 75 mm rustfrit stål	(74075-22)
JUAL Shedlock Ø 110 mm med sort front 	Udluftnings-/ trykudligningshætte til hældningstage	50 stk.	JUAL Shedlock m / sort front Ø 110 mm rustfrit stål	(74110-22)

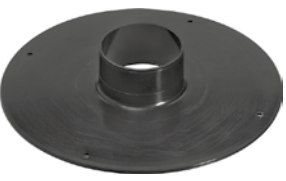
JUAL UNDERTAGSUDLUFTNING	ANTAL (pakning)	TYPE	PRIS (varenummer)
PLASTIGEN Konstruktions- udluftning 	40 stk.	Sort ABS-plast til tagpap: Konstruktionsudluftning Ø 75 mm ABS Koksgrå PVC-plast til tagfolie: Konstruktionsudluftning Ø 75 mm PVC Løst insektnet 100 x 100 mm rustfrit stål	(60450) (60460) (60461)

JUAL AIRLIFT	ANVENDELSE	ANTAL (pakning)	TYPE	PRIS (varenummer)	
Airlift Ø 32 mm		Hærværkssikker hætte rustfrit stål med plasttop boltet fast	10 stk.	Ø 32 mm + rustfrit stål	(72400)
				Ø 32 mm O rustfrit stål	(72450)
Airlift Ø 32 mm		Ekstra hærværkssikker hætte lavet i kraftigt 2 mm sort lak. rustfrit stål	10 stk.	Ø 32 mm + rustfrit stål	(72425)
				Ø 32 mm O rustfrit stål	(72435)
PLASTIGEN Airlift + Ø 32 mm		Sugende hætte	40 stk.	Sort glasfiberarmeret nylon til tagpap Ø 32 mm + glasfiberarmeret	(61001)
				Koksgrå PVC til folie Ø 32 mm + PVC	(60001)
PLASTIGEN Airlift O Ø 32 mm		Ikke sugende hætte	40 stk.	Sort glasfiberarmeret nylon til tagpap Ø 32 mm O glasfiberarmeret	(61002)
				Koksgrå PVC til folie Ø 32 mm O PVC	(60002)
PLASTIGEN Airlift + Ø 75 mm		Sugende hætte	30 stk.	Sort ABS plast til tagpap Ø 75 mm + ABS	(50003)
				Koksgrå PVC til folie Ø 75 mm + PVC	(60003)
PLASTIGEN Airlift O Ø 75 mm		Ikke sugende hætte	30 stk.	Sort ABS plast til tagpap Ø 75 mm O ABS	(50004)
				Koksgrå PVC til folie Ø 75 mm O PVC	(60004)
Top til Ø 32 mm Airlift			Efter ordre	Ø 32 mm rør – sort	(60000S)
				Ø 32 mm rør – grå	(60000G)
Top til Ø 75 mm Airlift			Efter ordre	Ø 75 mm rør – sort	(61000S)
				Ø 75 mm rør – grå	(61000G)
Top til Breeze hætter			Efter ordre	Ø 25 mm rør – sort	(63001)
				Ø 63 mm rør – sort	(63002)
				Ø 75 mm rør – sort	(63003)
				Ø 110 mm rør – sort	(63004)
				Ø 160 mm rør – sort	(63005)

Priserne er gældende ved køb i ubrudte kolli. Pris pr. m / stk. ekskl. moms.
Varenumre i parentes (...)



TAGINDDÆKNING



OPTIMAL TAGINDDÆKNING

JUAL's taginddækninger er optimale til rørgennemføringer på skrå og flade tage i alle materialer. Vores standard sortiment dækker de fleste diametre, hældninger og tagmembraner, og vi kan naturligvis levere specialløsninger, som er præcist tilpasset individuelle opgaver.

Alle inddækninger består af en kegle med en spændekrave og bliver leveret med en flange til påbrænding af tagpap, integreret tagpap eller med forbart inddækningsmateriale til f.eks. tagsten og bølgeplader.



TAGINDDÆKNINGER MED TAGPAP

Ligesom på afvandrings- og udluftningsprodukter, kan vi integrere tagpap membranen på taginddækninger allerede på fabrikken. Det sikrer en stærk og tæt forbindelse mellem metalflange og tagpap, og tagdækkeren skal kun brænde pap mod pap ude på taget.

TAGINDDÆKNINGER MED FORMBART INDDÆKNINGSMATERIALE

JUAL tilbyder også et komplet sortiment af skorstens- og ventilationsinddækninger til anvendelse på bl.a. tage med tagsten og bølgeplader.

Inddækningerne er færdigmonterede fra fabrikken og leveres som standard med Perform inddækningsmaterialer i farverne sort, grå eller rød. Inddækningerne kan leveres med andre inddækningsmaterialer efter kundens ønske. Ønskes en klæbeløsning anbefaler JUAL inddækningsmaterialet Wakaflex.



MATERIALER OG FARVER

Vores taginddækninger med integreret membran fremstilles i rustfrit stål med spændekraver i blankt og sortlakeret metal. Taginddækninger uden membran er fremstillet helt i aluminium. Vi kan levere inddækninger med følgende membrantyper:

- + Tagpap
- + Tagfolie
- + Formbart inddækningsmateriale

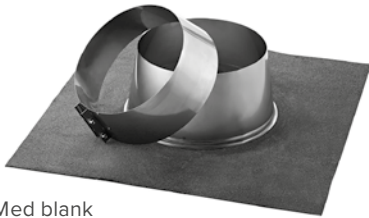
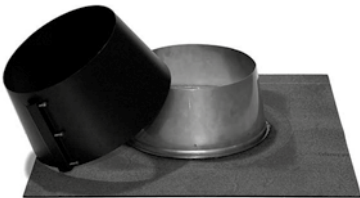

PRISLISTE TAGINDDÆKNING

JUAL TAGINDDÆKNING TIL FLADT TAG M/ TAGPAP 0-10°	DIAMETER (Ø 80-300)	MEMBRAN	PRIS / BLANK (varenummer)	PRIS / SORT (varenummer)
<p>Taginddækning til fladt tag i rustfrit stål 0-10°</p>  <p>Med blank spændekrave</p>  <p>Med fulddækkende sortlakeret spændekrave</p>	Ø 80 mm	500 x 500 mm	(300080-0010-107)	(310080-0010-107)
	Ø 100 mm	500 x 500 mm	(300100-0010-107)	(310100-0010-107)
	Ø 110 mm	500 x 500 mm	(300110-0010-107)	(310110-0010-107)
	Ø 125 mm	500 x 500 mm	(300125-0010-107)	(310125-0010-107)
	Ø 140 mm	600 x 600 mm	(300140-0010-107)	(310140-0010-107)
	Ø 150 mm	600 x 600 mm	(300150-0010-107)	(310150-0010-107)
	Ø 160 mm	600 x 600 mm	(300160-0010-107)	(310160-0010-107)
	Ø 180 mm	600 x 600 mm	(300180-0010-107)	(310180-0010-107)
	Ø 187 mm	600 x 600 mm	(300187-0010-107)	(310187-0010-107)
	Ø 200 mm	600 x 600 mm	(300200-0010-107)	(310200-0010-107)
	Ø 217 mm	600 x 600 mm	(300217-0010-107)	(310217-0010-107)
	Ø 224 mm	630 x 630 mm	(300224-0010-107)	(310224-0010-107)
	Ø 230 mm	630 x 630 mm	(300230-0010-107)	(310230-0010-107)
	Ø 250 mm	630 x 630 mm	(300250-0010-107)	(310250-0010-107)
<p>MEMBRANVALG: SBS (-107) Derbigum (-103) APP (-114) De viste priser er baseret på en SBS-membran. Ring på telefon 76 83 11 33, hvis du ønsker pris på en Derbigum- eller APP-membran.</p>	Ø 280 mm	700 x 700 mm	(300280-0010-107)	(310280-0010-107)
	Ø 300 mm	700 x 700 mm	(300300-0010-107)	(310300-0010-107)

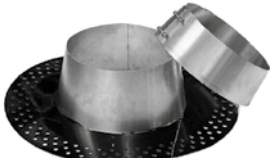
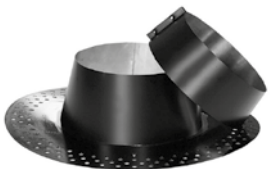

JUAL TAGINDDÆKNING TIL FLADT TAG M/ TAGPAP 0-10°	DIAMETER (Ø 315-560)	MEMBRAN	PRIS / BLANK (varenummer)	PRIS / SORT (varenummer)
 <p>Taginddækning til fladt tag i rustfrit stål 0-10°</p> <p>Med blank spændekrave</p>  <p>Med fulddækkende sortlakeret spændekrave</p>	Ø 315 mm	700 x 700 mm	(300315-0010-107)	(310315-0010-107)
	Ø 330 mm	750 x 750 mm	(300330-0010-107)	(310330-0010-107)
	Ø 350 mm	750 x 750 mm	(300350-0010-107)	(310350-0010-107)
	Ø 355 mm	750 x 750 mm	(300355-0010-107)	(310355-0010-107)
	Ø 400 mm	785 x 785 mm	(300400-0010-107)	(310400-0010-107)
	Ø 450 mm	785 x 785 mm	(300450-0010-107)	(310450-0010-107)
	Ø 500 mm	833 x 833 mm	(300500-0010-107)	(310500-0010-107)
<p>MEMBRANVALG: SBS (-107) Derbigum (-103) APP (-114) De viste priser er baseret på en SBS-membran. Ring på telefon 76 83 11 33, hvis du ønsker pris på en Derbigum- eller APP-membran.</p>	Ø 550 mm	1000 x 1000 mm	(300550-0010-107)	(310550-0010-107)
	Ø 560 mm	1000 x 1000 mm	(300560-0010-107)	(310560-0010-107)

Priserne er gældende ved køb i ubrudte kolli. Pris pr. m / stk. ekskl. moms. Varenumre i parentes (...)

JUAL TAGINDDÆKNING M/ PERFORERET FLANGE	DIAM. (Ø mm)	0-10° Flange (mm)	0-10° / PRIS (varenummer)	11-32° Flange (mm)	11-32° / PRIS (varenummer)	33-45° Flange (mm)	33-45° / PRIS (varenummer)
 <p>Taginddækning til flade og hældningstage</p> <p>0-10° blank aluminium</p>  <p>0-10° sortlakeret aluminium</p>	Ø 80	Ø 400	(300080-0010-171)	431x415	(300080-1132-171)	458x422	(300080-3345-171)
	Ø 100	Ø 420	(300100-0010-171)	455x437	(300100-1132-171)	486x445	(300100-3345-171)
	Ø 110	Ø 430	(300110-0010-171)	467x447	(300110-1132-171)	500x456	(300110-3345-171)
	Ø 125	Ø 445	(300125-0010-171)	485x464	(300125-1132-171)	521x473	(300125-3345-171)
	Ø 140	Ø 460	(300140-0010-171)	503x480	(300140-1132-171)	542x491	(300140-3345-171)
	Ø 150	Ø 470	(300150-0010-171)	515x491	(300150-1132-171)	556x502	(300150-3345-171)
	Ø 160	Ø 480	(300160-0010-171)	527x502	(300160-1132-171)	570x513	(300160-3345-171)
<p>MATERIALEVALG: Blank aluminium (-170) Sortlakeret aluminium (-171) Priserne er baseret på sortlakeret aluminium. Ring på telefon 76 83 11 33, hvis du ønsker pris på blank aluminium.</p>	Ø 180	Ø 500	(300180-0010-171)	551x524	(300180-1132-171)	598x536	(300180-3345-171)
	Ø 187	Ø 507	(300187-0010-171)	560x531	(300187-1132-171)	607x544	(300187-3345-171)
	Ø 200	Ø 520	(300200-0010-171)	575x546	(300200-1132-171)	625x559	(300200-3345-171)
	Ø 217	Ø 537	(300217-0010-171)	595x563	(300217-1132-171)	647x578	(300217-3345-171)

JUAL TAGINDDÆKNING M/ PERFORERET FLANGE	DIAM. (Ø mm)	0-10° Flange (mm)	0-10° / PRIS (varenummer)	11-32° Flange (mm)	11-32° / PRIS (varenummer)	33-45° Flange (mm)	33-45° / PRIS (varenummer)	
 11-32° blank aluminium	Ø 224	Ø 544	(300224-0010-171)	604x572	(300224-1132-171)	659x586	(300224-3345-171)	
	Ø 230	Ø 550	(300230-0010-171)	611x578	(300230-1132-171)	667x593	(300230-3345-171)	
	Ø 250	Ø 570	(300250-0010-171)	636x600	(300250-1132-171)	695x616	(300250-3345-171)	
	Ø 280	Ø 600	(300280-0010-171)	672x633	(300280-1132-171)	737x650	(300280-3345-171)	
	Ø 300	Ø 620	(300300-0010-171)	696x655	(300300-1132-171)	765x673	(300300-3345-171)	
	Ø 315	Ø 635	(300315-0010-171)	714x671	(300315-1132-171)	786x690	(300315-3345-171)	
	Ø 330	Ø 650	(300330-0010-171)	732x687	(300330-1132-171)	807x707	(300330-3345-171)	
	Ø 350	Ø 670	(300350-0010-171)	756x709	(300350-1132-171)	834x730	(300350-3345-171)	
	Ø 355	Ø 675	(300355-0010-171)	762x714	(300355-1132-171)	841x736	(300355-3345-171)	
	Ø 400	Ø 720	(300400-0010-171)	816x763	(300400-1132-171)	904x787	(300400-3345-171)	
 11-32° sortlakeret aluminium	Ø 450	Ø 770	(300450-0010-171)	876x818	(300450-1132-171)	974x844	(300450-3345-171)	
	Ø 500	Ø 820	(300500-0010-171)	936x872	(300500-1132-171)	1043x901	(300500-3345-171)	
	Ø 510	Ø 830	(300510-0010-171)	948x883	(300510-1132-171)	1057x912	(300510-3345-171)	
	Ø 550	Ø 870	(300550-0010-171)	996x927	(300550-1132-171)	1113x958	(300550-3345-171)	
	Ø 560	Ø 880	(300560-0010-171)	1008x938	(300560-1132-171)	1127x970	(300560-3345-171)	
	Ø 600	Ø 920	(300600-0010-171)	1056x981	(300600-1132-171)	1183x1015	(300600-3345-171)	
	Ø 630	Ø 950	(300630-0010-171)	1092x1014	(300630-1132-171)	1224x1050	(300630-3345-171)	
	Ø 650	Ø 970	(300650-0010-171)	1117x1036	(300650-1132-171)	1252x1072	(300650-3345-171)	
	 33-45° blank aluminium	Ø 700	Ø 1020	(300700-0010-171)	1177x1090	(300700-1132-171)	1322x1129	(300700-3345-171)
		Ø 710	Ø 1030	(300710-0010-171)	1189x1101	(300710-1132-171)	1336x1141	(300710-3345-171)
Ø 750		Ø 1070	(300750-0010-171)	1237x1145	(300750-1132-171)	1392x1186	(300750-3345-171)	
Ø 800		Ø 1120	(300800-0010-171)	1297x1199	(300800-1132-171)	1461x1243	(300800-3345-171)	
Ø 1000		Ø 1320	(301000-0010-171)	1537x1417	(301000-1132-171)	1740x1472	(301000-3345-171)	
 33-45° sortlakeret aluminium	MATERIALEVALG: Blank aluminium (-170) Sortlakeret aluminium (-171)							
	* 11-32° og 33-45° fra Ø 600-1000 prissættes efter ordre.							
	Priserne er baseret på sortlakeret aluminium. Ring på telefon 76 83 11 33, hvis du ønsker pris på blank aluminium.							
	(300700-0010-171)							
	(300750-0010-171)							

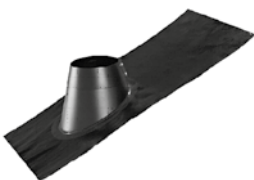
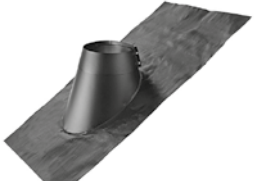



JUAL TAGINDDÆKNING M/ FORMBART IND- DÆKNINGSMATERIALE	DIAM. (Ø mm)	11-32° Flange (mm)	11-32° / PRIS (varenummer)	33-45° Flange (mm)	33-45° / PRIS (varenummer)	46-65° Flange (mm)	33-45° / PRIS (varenummer)
 <p>11-32° sort aluminium med strukturoverflade</p>  <p>33-45° sort aluminium med strukturoverflade</p>  <p>46-65° sort aluminium med strukturoverflade</p>	Ø 80	940x630	(300080-1132-501)	940x630	(300080-3345-501)	940x630	(300080-4665-501)
	Ø 100	940x630	(300100-1132-501)	940x630	(300100-3345-501)	940x630	(300100-4665-501)
	Ø 110	940x630	(300110-1132-501)	940x630	(300110-3345-501)	940x630	(300110-4665-501)
	Ø 125	940x630	(300125-1132-501)	940x630	(300125-3345-501)	940x630	(300125-4665-501)
	Ø 140	940x630	(300140-1132-501)	940x630	(300140-3345-501)	940x630	(300140-4665-501)
	Ø 150	940x630	(300150-1132-501)	940x630	(300150-3345-501)	990x700	(300150-4665-501)
	Ø 160	940x630	(300160-1132-501)	940x630	(300160-3345-501)	990x700	(300160-4665-501)
	Ø 180	990x700	(300180-1132-501)	990x700	(300180-3345-501)	990x700	(300180-4665-501)
	Ø 187	990x700	(300187-1132-501)	990x700	(300187-3345-501)	990x700	(300187-4665-501)
	Ø 200	990x700	(300200-1132-501)	990x700	(300200-3345-501)	1350x800	(300200-4665-501)
<p>MATERIALEVALG: Perform sort (-501) Wakaflex sort (-510) Fast Flash sort (-520) Andet materiale (-599)</p> <p>Priserne er baseret på sort Perform.</p> <p>Ring på tlf. 76 83 11 33, hvis du ønsker en pris på et andet inddæk- ningsmateriale.</p>	Ø 217	990x700	(300217-1132-501)	1090x800	(300217-3345-501)	1350x800	(300217-4665-501)
	Ø 224	990x700	(300224-1132-501)	1090x800	(300224-3345-501)	1350x800	(300224-4665-501)
	Ø 230	990x700	(300230-1132-501)	1090x800	(300230-3345-501)	1350x800	(300230-4665-501)
	Ø 250	1090x800	(300250-1132-501)	1090x800	(300250-3345-501)	1450x800	(300250-4665-501)
	Ø 280	1090x800	(300280-1132-501)	1090x800	(300280-3345-501)	1450x800	(300280-4665-501)
	Ø 300	1090x800	(300300-1132-501)	1220x830	(300300-3345-501)	1550x900	(300300-4665-501)
	Ø 315	1090x800	(300315-1132-501)	1220x830	(300315-3345-501)	1550x900	(300315-4665-501)

Priserne er gældende ved køb i ubrudte kolli. Pris pr. m / stk. ekskl. moms.
Varenumre i parantes (...)

Alle vores inddækninger med
formbart materiale leveres med
kegle og spændebånd, som er
**overfladebehandlet med
kraftig sort strukturlak.**

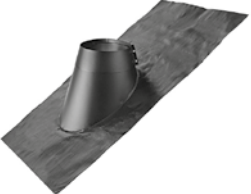

JUAL TAGINDDÆKNING M/ FORMBART IND- DÆKNINGSMATERIALE	DIAM. (Ø mm)	11-32° Flange (mm)	11-32° / PRIS (varenummer)	33-45° Flange (mm)	33-45° / PRIS (varenummer)	46-65° Flange (mm)	33-45° / PRIS (varenummer)
 <p>11-32° sort aluminium med strukturoverflade</p>  <p>33-45° sort aluminium med strukturoverflade</p>  <p>46-65° sort aluminium med strukturoverflade</p>	Ø 330	1220x830	(300330-1132-501)	1220x830	(300330-3345-501)	1650x1000	(300330-4665-501)
	Ø 350	1220x830	(300350-1132-501)	1250x900	(300350-3345-501)	1650x1000	(300350-4665-501)
	Ø 355	1220x830	(300355-1132-501)	1250x900	(300355-3345-501)	1650x1000	(300355-4665-501)
	Ø 400	1220x1000	(300400-1132-501)	1450x1000	(300400-3345-501)	1850x1100	(300400-4665-501)
	Ø 450	1220x1000	(300450-1132-501)	1450x1000	(300450-3345-501)	1850x1100	(300450-4665-501)
	Ø 500	1220x1000	(300500-1132-501)	1600x1100	(300500-3345-501)	2000x1200	(300500-4665-501)
	Ø 510	1220x1000	(300510-1132-501)	1600x1100	(300510-3345-501)	2000x1200	(300510-4665-501)
	Ø 550	1450x1100	(300550-1132-501)	1600x1100	(300550-3345-501)	2100x1200	(300550-4665-501)
	Ø 560	1450x1100	(300560-1132-501)	1600x1100	(300560-3345-501)	2100x1200	(300560-4665-501)
	Ø 600	1450x1100	(300600-1132-501)	1600x1200	(300600-3345-501)	2350x1350	(300600-4665-501)
<p>MATERIALEVALG: Perform sort (-501) Wakaflex sort (-510) Fast Flash sort (-520) Andet materiale (-599)</p> <p>Priserne er baseret på sort Perform.</p> <p>Ring på tlf. 76 83 11 33, hvis du ønsker en pris på et andet inddæknings- materiale.</p>	Ø 630	1550x1200	(300630-1132-501)	1600x1200	(300630-3345-501)	2350x1350	(300630-4665-501)
	Ø 650	1550x1200	(300650-1132-501)	1600x1200	(300650-3345-501)	2350x1350	(300650-4665-501)
	Ø 700	1550x1200	(300700-1132-501)	1800x1300	(300700-3345-501)	2450x1500	(300700-4665-501)
	Ø 710	1650x1300	(300710-1132-501)	1800x1300	(300710-3345-501)	2450x1500	(300710-4665-501)
	Ø 750	1650x1300	(300750-1132-501)	1800x1300	(300750-3345-501)	2600x1600	(300750-4665-501)
	Ø 800	1700x1400	(300800-1132-501)	1900x1400	(300800-3345-501)	2600x1600	(300800-4665-501)
	Ø 1000	1900x1600	(311000-1132-501)	1537x1417	(301000-3345-501)	3170x1850	(301000-4665-501)

**VI HAR EN LØSNING DER
DÆKKER DIT BEHOV**

Ring til os på telefon 76 83 11 33!

KONTAKT OS

Vi glæder os til at
hjælpe dig videre
med dit projekt!

Mandag - torsdag 07.00 - 16.00

KABELGENNEMFØRING



Der er mange årsager til, at det kan være nødvendigt at gennembryde tagmembranen. Eksempelvis gennemføring af kabler til solpaneler, klimaanlæg eller andet udstyr. Fælles for alt dette er, at det er afgørende at sikre en gennembrydning, der er tæt i hele tagets levetid. Derfor tilbyder JUAL et sortiment af kabelgennemføringer og krympeinddækninger.

KRYMPEINDDÆKNINGER

Krympeinddækningen monteres udenpå gennembrydningen, og krympeflexen varmes op og krymper til kablet eller montageelementet. Under krympningen af krympeflexen frigives silikone-lim, hvilket sikrer en tæt krympning.

JUAL Krympeinddækninger leveres som standard integreret med alle almindelige membranmaterialer.



KABELGENNEMFØRINGER

Kabelgennemføringen anvendes, hvor kabler føres igennem et tag. Eksempelvis til solpaneler, klimaanlæg eller andet udstyr.

JUAL Kabelgennemføringer leveres som standard integreret med alle almindelige membranmaterialer.

PRISLISTE KABELGENNEMFØRING

JUAL KABELGENNEMFØRING	RØR diameter (udvendig)	ANTAL (pakning)	BEMÆRKNINGER	PRIS (varenummer)
Kabelgennemføring til tagpap eller tagfolie 	Ø 50 mm med SBS underpap Ø 50 mm med overpap Phønix sort Ø 50 mm med overpap Phønix kulsort Ø 50 mm med overpap Top500 Icopal Ø 50 mm med Derbigum (APP) Ø 50 mm med kunde- specificeret tagpap Ø 50 mm med tagfolie*	Efter ordre	Rustfri stålflange, ekstra kraftig rustfrit stålrør Ø 50 mm Bøjning – 180° Fremstillet i ét stykke	(220054-101) (220054-109) (220054-110) (220054-111) (220054-103) (220054-199) (220054-2xx)
Kabelgennemføring til skråt tag 	Ø 32 mm med SBS underpap Ø 32 mm med overpap Phønix sort Ø 32 mm med overpap Phønix kulsort Ø 32 mm med overpap Top500 Icopal Ø 32 mm med Derbigum (APP) Ø 32 mm med kunde- specificeret tagpap	Efter ordre	Rustfri stålflange rustfrit stålrør Ø 32 mm Rørstykke fremstillet i ét stykke med krympeflex	(220055-101) (220055-109) (220055-110) (220055-111) (220055-103) (220055-199)
Kabelgennemføring til SBS tagpap 	Ø 75 mm Ø 110 mm Ø 75 mm Ø 110 mm	Efter ordre	Med 2 stk. plast bøjninger Med 2 stk. plast bøjninger Med 2 stk. rustfri stål bøjninger Med 2 stk. rustfri stål bøjninger	(71075KP-P-101) (71110KP-P-101) (71075KP-R-101) (71110KP-R-101)
Kabelgennemføring til Derbigum tagpap 	Ø 75 mm Ø 110 mm Ø 75 mm Ø 110 mm	Efter ordre	Med 2 stk. plast bøjninger Med 2 stk. plast bøjninger Med 2 stk. rustfri stål bøjninger Med 2 stk. rustfri stål bøjninger	(71075KP-P-103) (71110KP-P-103) (71075KP-R-103) (71110KP-R-103)
Kabelgennemføring til tagfolie* 	Ø 75 mm Ø 110 mm Ø 75 mm Ø 110 mm	Efter ordre	Med 2 stk. plast bøjninger Med 2 stk. plast bøjninger Med 2 stk. rustfri stål bøjninger Med 2 stk. rustfri stål bøjninger	(71075KF-P-2xx) (71110KF-P-2xx) (71075KF-R-2xx) (71110KF-R-2xx)

*) Se skema
på side 30
for folier.



TÜVRheinland® TÜV Rheinland-testet.
Precisely Right.

Godkendt i henhold til DS/EN-1253.

Priserne er gældende ved køb i ubrudte kolli.
Pris pr. m / stk. ekskl. moms.

JUAL KRYMPEINDDÆKNING	ANVENDELSE	ANTAL (pakning)	MATERIALE (passer til)	PRIS (varenummer)
Krympe- inddækning med tagpap- flange SBS 	Krympeinddækning til lodret inddækning	5 stk.	Ø 27-10 mm Ø 45-16 mm Ø 75-25 mm Ø 100-34 mm Ø 150-50 mm	(71027-10-101) (71045-16-101) (71075-25-101) (71100-34-101) (71150-50-101)
Krympe- inddækning med tagpap- flange Derbigum 	Krympeinddækning til lodret inddækning	5 stk.	Ø 27-10 mm Ø 45-16 mm Ø 75-25 mm Ø 100-34 mm Ø 150-50 mm	(71027-10-103) (71045-16-103) (71075-25-103) (71100-34-103) (71150-50-103)
Krympe- inddækning med stål- flange 	Krympeinddækning til lodret inddækning	5 stk.	Ø 27-10 mm Ø 45-16 mm Ø 75-25 mm Ø 100-34 mm Ø 150-50 mm	(71027-10-190) (71045-16-190) (71075-25-190) (71100-34-190) (71150-50-190)
Krympe- Inddækning med tagfolie- flange* 	Krympeinddækning til lodret inddækning	5 stk.	Ø 27-10 mm Ø 45-16 mm Ø 75-25 mm Ø 100-34 mm Ø 150-50 mm	(71027-10-2xx) (71045-16-2xx) (71075-25-2xx) (71100-34-2xx) (71150-50-2xx)

Priserne er gældende ved køb i ubrudte kolli. Pris pr. m / stk. ekskl. moms.
Varenumre i parentes (...) *) Se skema på side 30 for folier.

JUAL VARMEKABEL

Til alle dimensioner



NYHED!

Nu med 2 meter
230 V kabel og
kabelbinder for
lettere montage



JUAL VARMEKABEL
leveres både monteret
eller som kit til
eftermontage på
tagbrøndens rør

Se JUAL tilbehør side 35!

NYHED! JUAL SIKKERHEDSANKER MED INTEGRERET TAGMEMBRAN

Med vores nye og patenterede sikkerhedsanker kan du på blot 15 minutter lave en tæt og sikker installation. Produktet kan leveres med alle typer tagmembran.



Hos JUAL er vi bevidste om behovet for sikkerhed på alle tagtyper, og samtidig har vi fokus på, at produkter, der skal installeres på tage med tagmembran skal være montagevenlige for tagdækkeren.

Vores nye sikkerhedsanker er derfor udviklet med fokus på sikkerhed og udført i kvalitetsmaterialer, både over og under tag. Og samtidig leveres produkterne med en membran, som er tilpasset det enkelte tag.

OBS! Vores nye sikkerhedsanker fås med både tagpap- og folieflange og kan monteres på underlag af både beton, træ og trapez-plade med og uden isolering.

SIKKERHED PÅ TAGET PÅ 15 MINUTTER!

Nem og hurtig installation på få arbejds gange.

Sikkerhedsankere er godkendt af DGUV.
Testet i henhold til EN 795:2012-07.

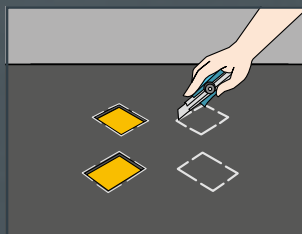

Opmærk og skær isolering.

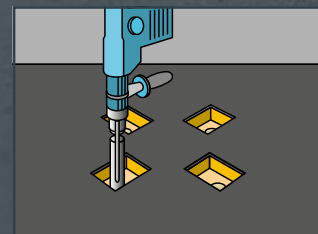

Bor for montage af befæstelseselementer.

JUAL SIKKERHEDSANKER

Sikkerhed og inddækning
i ét produkt!

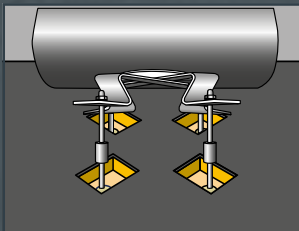

Montér det nye JUAL
Sikkerhedsanker.

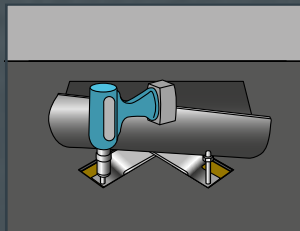

Fastspænd
ankeret.

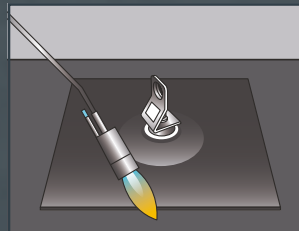

Brænd membranflangen
fast til taget.

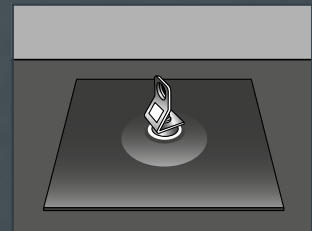





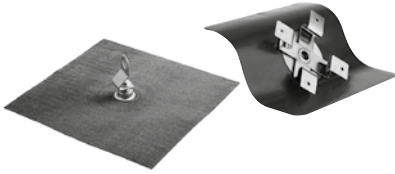
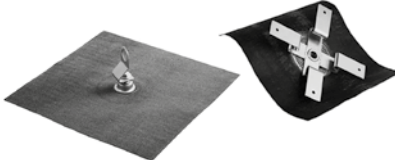
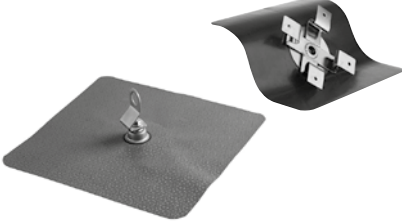
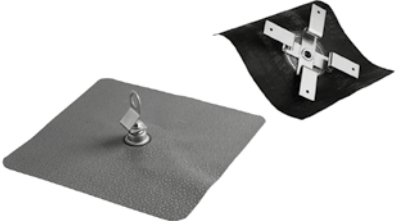



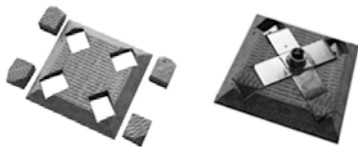

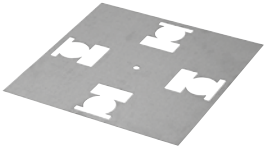
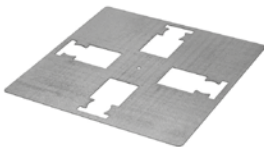
Så er installationen færdig
og klar til brug.

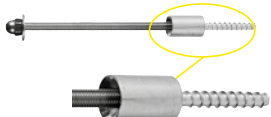
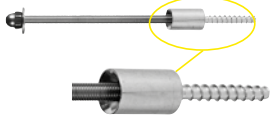

PRISLISTE SIKKERHEDSANKRE

JUAL SIKKERHEDSANKRE	ANVENDELSE	BESKRIVELSE	PRIS (varenummer)
JSA 177 JUAL Sikkerhedsanker med tagpapflange 	Til beton/trædæk med/uden isolering	JSA med Icopal PF5000 JSA med APP JSA med kundepap	(260000-107) (260000-114) (260000-199)
JSA 250 JUAL Sikkerhedsanker med tagpapflange 	Til tag med trapez-plader med isolering	JSA med Icopal PF5000 JSA med APP JSA med kundepap	(260001-107) (260001-114) (260001-199)
JSA 177 JUAL Sikkerhedsanker med folieflange 	Til beton/trædæk med/uden isolering	JSA med folie, mørk grå Alkorplan PVC JSA med folie, lys grå Alkorplan PVC JSA med folie, mørk grå Protan PVC JSA med folie, lys grå Protan PVC JSA med folie, mørk grå Sarnafil PVC JSA med folie, lys grå Sarnafil PVC JSA med kundefolie	(260000-201) (260000-202) (260000-203) (260000-204) (260000-206) (260000-207) (260000-299)
JSA 250 JUAL Sikkerhedsanker med folieflange 	Til tag med trapez-plader med isolering	JSA med folie, mørk grå Alkorplan PVC JSA med folie, lys grå Alkorplan PVC JSA med folie, mørk grå Protan PVC JSA med folie, lys grå Protan PVC JSA med folie, mørk grå Sarnafil PVC JSA med folie, lys grå Sarnafil PVC JSA med kundefolie	(260001-201) (260001-202) (260001-203) (260001-204) (260001-206) (260001-207) (260001-299)

Priserne er gældende ved køb i ubrudte kolli.
 Pris pr. m / stk. ekskl. moms. Varenumre i parentes (...)

JUAL SIKKERHEDSANKRE	ANVENDELSE	PRIS (varenummer)
JSA Isoleringskile 	Til isolering af JSA på trædæk Isoleringskile til JSA 177 på træ (300 x 300 x 45 mm med udskæringer) Isoleringskile til JSA 250 på træ (400 x 400 x 45 mm med udskæringer)	(260019-177) (260019-250)
JSA Isoleringsbor 	Ø 50 x 600 mm Til udskæring af isolering og centrering af borehul. Rockwool, Styropor, Mineraluld	(260010)
JSA 177 Skabelon Beton/træ – Varmt tag med pålagt isolering 	Til opmærkning for udskæring af membran og isolering ved montage af JSA 177	(260011)
JSA 250 Skabelon Trapezplade med pålagt isolering 	Til opmærkning for udskæring af membran og isolering ved montage af JSA 250	(260012)
JSA 177 Støtteplade Trædæk – Koldt tag 	Støtteplade til montage af JSA 177 på trædæk	(260013)
JSA 250 Støtteplade Trædæk 	Støtteplade til montage af JSA 250 på trædæk	(260014)
JSA Kipanker 15 mm 	Til montage på trædæk. Trædæk tykkelse max. 35 mm M10 – gevindlængde over tagdæk 15 mm	(260015-15)
JSA Kipanker 500 mm 	Til trædæk og trapez-plader på varmt tag. Trædæk-tykkelse op til 35 mm Trapez-plade min. 0,75 mm M10 – gevindlængde over tagdæk 500 mm	(260016-500)
JSA Kipanker 800 mm 	Til trædæk og trapez-plader på varmt tag. Trædæk-tykkelse op til 35 mm Trapez-plade min. 0,75 mm M10 – gevindlængde over tagdæk 800 mm	(260016-800)
JSA Betonanker 500 mm 	Til montage i betondæk på varmt tag M10 – gevindlængde over tagdæk 500 mm	(260017-500)
JSA Betonanker 800 mm 	Til montage i betondæk på varmt tag M10 – gevindlængde over tagdæk 800 mm	(260017-800)
M10 Gevind-bit 	For korrekt iskruning og montage af JSA Kipanker	(260018)

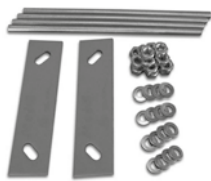
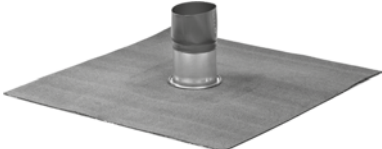

JUAL SIKKERHEDSØSKEN MED TILBEHØR	BESKRIVELSE	PRIS (varenummer)
<p>Sikkerhedsøsken Ø 20 mm</p> 	<p>Højde 300 mm Højde 400 mm Højde 500 mm Højde 600 mm</p>	<p>(93744) (93755) (93766) (93777)</p>
<p>Kontraplade for fastspænding 50 x 200 mm</p> 	<p>Kit inkl. 2 kontraplader, 4 gevindstænger samt møtrikker og skiver</p>	<p>(93799)</p>
<p>Inddækning til sikkerhedsøsken</p> 	<p>Pap / stål Ø 20 mm SBS Pap / stål Ø 20 mm Derbigum Folie* / stål Ø 20 mm</p>	<p>(71027-10-101) (71027-10-103) (71027-10-2xx)</p>
<p>PLASTIGEN Inddækning til sikkerhedsøsken Ø 20 mm</p> 	<p>Glasfiber-armeret nylon (til tagpap) PVC-plast (til PVC-folie)</p>	<p>(93811) (93833)</p>

Priserne er gældende ved køb i ubrudte kolli. Pris pr. m / stk. ekskl. moms. Varenumre i parentes (...)
*) Se skema på side 30 for folier. JUAL Sikkerhedsøsken er testet og godkendt af Force Technology





TAGKONSOLLER





JUAL leverer tagkonsoller til sikker gennembrydning af tage med folie og tagpap

Udviklingen af JUAL Tagkonsoller startede tilbage i 2007 hvor vi så behovet for et "tagbeslag" til systematisk, sikker og effektiv, gennembrydning af tagmembranen.

Konsollerne anvendes i dag ved fastgørelse og montage af eksempelvis solpaneler, klimaanlæg, skilte, tagterrasser og andre tekniske installationer.



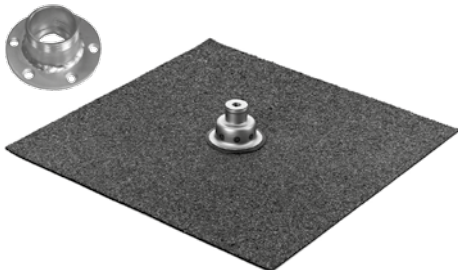
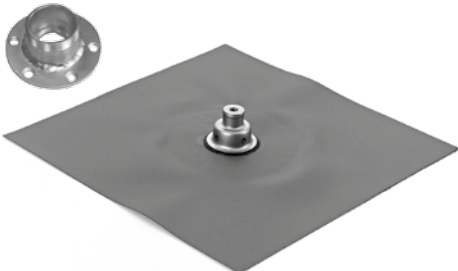
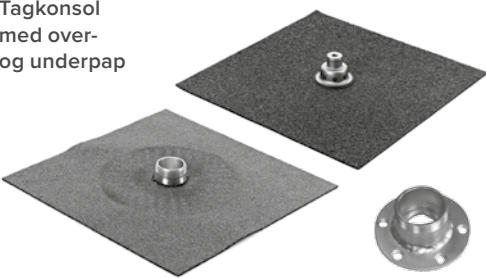





JUAL tagkonsoller kan leveres med alle membrantyper efter kundens ønske, og så det passer til taget hvor installationen skal udføres. På den måde kan man sikre at materialerne arbejder sammen, også efter flere år på taget.

PRISLISTE TAGKONSOLLER

JUAL TAGKONSOL	BESKRIVELSE	PRIS (varenummer)
KONSOLSYSTEM – 1-LAGSLØSNING		
Tagkonsol med tagpapflange 	JUAL Tagkonsol med SBS underpap, incl. gevindklump (220060-107) JUAL Tagkonsol med overpap Phønix sort, incl. gevindklump (220060-109) JUAL Tagkonsol med overpap Phønix kulsort, incl. gevindklump (220060-110) JUAL Tagkonsol med overpap Top500 Icopal, incl. gevindklump (220060-111) JUAL Tagkonsol med Derbigum (APP), incl. gevindklump (220060-103) JUAL Tagkonsol med kundespecificeret tagpap, incl. gevindklump (220060-199)	
Tagkonsol med PVC folieflange 	JUAL Tagkonsol med PVC folie, mørk grå Alkorplan, incl. gevindklump (220060-201) JUAL Tagkonsol med PVC folie, lys grå Alkorplan, incl. gevindklump (220060-202) JUAL Tagkonsol med PVC folie, mørk grå Protan, incl. gevindklump (220060-203) JUAL Tagkonsol med PVC folie, lys grå Protan, incl. gevindklump (220060-204) JUAL Tagkonsol med PVC folie, mørk grå Sarnafil, incl. gevindklump (220060-206) JUAL Tagkonsol med PVC folie, lys grå Sarnafil, incl. gevindklump (220060-207) JUAL Tagkonsol med kundespecificeret PVC folie, incl. gevindklump (220060-299)	
KONSOLSYSTEM – 2-LAGSLØSNING		
Tagkonsol med over- og underpap 	JUAL Tagkonsol med overpap Phønix sort incl. gevindklump, med underpap (230060-109) JUAL Tagkonsol med overpap Phønix kulsort incl. gevindklump, med underpap (230060-110) JUAL Tagkonsol med overpap Icopal Top500 incl. gevindklump, med underpap (230060-111) JUAL Tagkonsol med kundespecificeret overpap incl. gevindklump, med underpap (230060-199)	
TÆTNING OG TRYKAFLASTNING		
Gummiprop for gevindklump 	Anvendes til montagetætning og / eller trykaflastning Prop tykkelse = 12 mm. Prop diameter = Ø 37 mm	(221500)

Pris pr. m / stk. ekskl. moms.
 Varenumre i parentes (...)

JUAL KONSOLBESLAG	BESKRIVELSE	PRIS (varenummer)
40 mm standard-gaffel	 40 mm standard-gaffel med bolt, rustfrit stål	(240001)
Special-gaffel	 Gaffel i henhold til kundetegning, med bolt, rustfrit stål	(240002)
Pinbolt	 Pinbolt M12x80 med 3 kontramøtrikker, rustfrit stål	(240010)

JUAL KONSOLANKRE	BESKRIVELSE	PRIS (varenummer)
KONSOLANKRE FOR KOLDT TAG		
Kipanker	 Kipanker – L: 120 mm	(210065)
Træskrue	 Træskrue – L: 100 mm med skive	(210066)
Betonbolt	 Betonbolt – L: 80 mm med skive	(210067)
KONSOLANKRE FOR VARMT TAG		
Beton-anker	 Beton-anker med 500 mm rustfri gevindstang med betonskrue og teleskopmøtrik	(210062)
Træ-anker	 Træ-anker med 500 mm rustfri gevindstang med træskrue og teleskopmøtrik	(210063)
Trapez-anker	 Trapez-anker med 500 mm rustfri gevindstang med kipanker og teleskopmøtrik	(210064)
Letbeton-anker	 Letbeton-anker med 500 mm rustfri gevindstang med skrue og rawplug	(210077)
JUAL Horizontal forstærkning	 JUAL Horizontal forstærkning	(210030)



TAGINDDÆKNING TIL ANDEN FASTGØRELSE	ANVENDELSE	PRIS (varenummer)
Ansatsskrue 	Ansatsskrue til hældningstag (M12 x 200)	(215001)
Kipanker til hældningstag 	Kipanker til hældningstag (M10 x200)	(215002)

TAGINDDÆKNING TIL ANDEN FASTGØRELSE – INDDÆKNING	ANVENDELSE	ANVENDELSE	PRIS (varenummer)
Taginddækning til ansatsskrue / kipanker m.v. 	Kun til taghældning på over 11°	Inddækning med overpap Phønix sort Inddækning med overpap Phønix kulsort Inddækning med overpap Icopal Top500 Inddækning med overpap med kundespecificeret overpap	(225000-109) (225000-110) (225000-111) (225000-199)

JUAL SOLAR A/S



JUAL SOLAR A/S leverer effektive og stærke løsninger til fastgørelse af solarinstallationer på tagflader med tagmembraner

HVAD KAN VI?

Alle opgaver er unikke og kræver de rigtige beregninger for at skabe en langsigtet løsning til tagfladen. Vi elsker at være eksperter på området og vide, at vi kan se kunderne i øjnene med vores beregninger og kvalitetsprodukter, både i dag men også i fremtiden.

Vi håndterer »standardløsninger« men elsker også en god udfordring. Så har du en opgave, der skal løses, så lad os hjælpe dig med at finde den bedste løsning for det næste projekt.

HVAD LEVERER VI?

Vi samarbejder med førende arkitekter, rådgivere og ingeniører på markedet, hvor vi rådgiver og vejleder i hvilken løsning, der er den bedste for den unikke opgave, som skal projekteres.

Derudover samarbejder vi med forhandlere af solceller og med installatører, hvor JUAL SOLAR konsolsystemer sælges som en del af løsningen til både erhvervsbygninger, offentlige bygninger og private.



TAGKONSOLLER

I JUAL SOLAR systemleverancer indgår altid tagkonsoller fra JUAL, en løsning der sikrer tagfladen og konstruktionen i hele tagets levetid. Med kombinationen af JUAL tagkonsoller sammen med vores konsol-system skaber vi den ideelle løsning for solcellerne på tagfladen mange år frem.

KONSOLSYSTEMER

Vi arbejder med to konsolsystemer.

Det ene system er et Øst/Vest Konsolsystem som benyttes på flade tage.



Det andet er Tagparallelt, som benyttes til hældnings-tage.



FULD DOKUMENTATION PÅ HELE SYSTEMET

Hos os handler det ikke kun om at sende en vare over disken, men at det er den rigtige vare. Derfor tegner vi både forslag til placering af solcelleanlægget på tagfladen og laver systemdokumentation, således kan du som kunde let forholde dig til, hvad vi leverer. Vi beregner vind- og snelaster, så du er sikker på at solcellerne bliver på taget uanset hvilket vejr, de bliver udsat for.



Kasper Kåre Andersen
Adm. direktør



Henrik Jepsen
Teknisk direktør



Susanne Fløjgaard
Salgs- og
marketingkoordinator

Vil du vide mere? Besøg os online på jualsolar.dk

PERFORM A/S



Fast Flash®

Perform A/S i Daugaard ved Vejle, som pr. 1. juli 2015 blev søsterselskab til JUAL A/S, producerer fleksible inddækningsmaterialer og membrangennemføringer.

PERFORM A/S udvikler og producerer innovative og miljørigtige løsninger til byggebranchen. Nytænkning og pionerånd er kendetegnende for hele virksomheden. Der er konstant fokus på nye muligheder og udvikling inden for alle virksomhedens ressourcer – fra produkter og produktion til salg og markedsudvikling.

PERFORM blev etableret i 2002, er danskejet og beskæftiger i dag 13 medarbejdere. Virksomheden har oplevet en markant vækst og har indtaget en betydelig markedsposition inden for sine produktområder.

Virksomhedens kernekompetencer knytter sig til udvikling og produktion af de fleksible inddækningsprodukter Perform og Fast Flash, samt Perform membrangennemføringer.

Udviklingen af produktplatformen beror på:

- + Anvendelighed
- + Montagevenlighed
- + Miljøhensyn

Virksomheden er opbygget med sigte på at samarbejde med byggeriets parter.

FAST FLASH

Fast Flash anvendes alle steder, hvor der er brug for en hurtig og sikker inddækningsløsning. Fast Flash kan monteres på tage med min. 5° hældning og på næsten alle tagmaterialer.

Fast Flash er miljørigtig inddækning, der er let at montere, fordi hele bagsiden er selvklæbende, og fordi Fast Flash er fleksibel og yderst formbar.

- + Består af et strækgitter af aluminium, indstøbt i en miljøvenlig polymergummi
- + Leveres som ruller i 4 standard størrelser og fås i farverne grå, sort, og rød
- + Tilpasses med hobbykniv eller pladesaks
- + Hæfter på alle gængse byggematerialer som mursten, beton, metaller, glas og mange lakerede overflader samt visse plasttyper

PERFORM FLEXIBEL INDDÆKNING

Kan anvendes overalt til inddækning på såvel plane som profilerede tagmaterialer. Inddækningsmaterialet har samme funktion og giver samme tæthed som bly. Materialet er selv bærende, formstabilt og hindrer kondensdannelse og er nemt at formgive på grund af god strækkevne og lav vægt.



PERFORM MEMBRAN-GENNEMFØRINGER

Anvendes, hvor der kræves helt tætte løsninger til gennemføring af rør eller kabler. Membrangennemføringerne har et bredt anvendelsesområde og er en hurtig, enkel og sikker måde at udføre gennemføring i dampspærren, undertag, betondæk og etageadskillelser.

STÆRKT SAMARBEJDE OM INNOVATIVE LØSNINGER

PERFORM er grundlæggende en udviklings- og vækstorienteret virksomhed. Derfor er det naturligt, at der konstant arbejdes med at søge efter nye muligheder. Produktsortimentets egenskaber har allerede bevist sine styrker, men PERFORM udvikler fortsat. Det foregår i tæt samarbejde dels med specialister fra tekniske institutter dels med konkrete og afprøvede erfaringer fra markederne og fra professionelle brugere: Håndværkere og ingeniører.

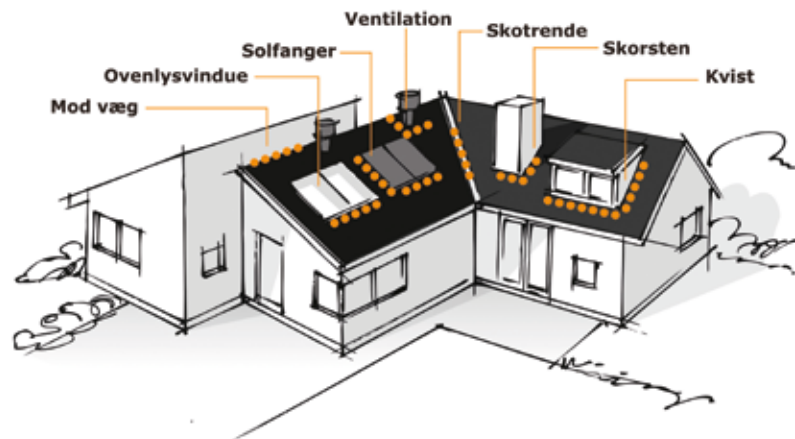

Anders Topp Daugaard
Adm. direktør



Jesper Quist
Økonomi- og
administrationschef



Thomas Bach
Salgschef

Besøg os online på perform.dk

PRISLISTE INDDÆKNINGSMATERIALER

INDDÆKNINGSMATERIALE		ANTAL (pr. kolli)	FARVE	PRIS (varenummer)
PERFORM Inddækningsmateriale Rulle 250 x 4000 mm		1 stk.	Grå	(288050025)
			Sort	(288051025)
			Rød	(288052025)
PERFORM Inddækningsmateriale Rulle 310 x 4000 mm		1 stk.	Grå	(288050031)
			Sort	(288051031)
			Rød	(288052031)
PERFORM Inddækningsmateriale Rulle 410 x 4000 mm		1 stk.	Grå	(288050041)
			Sort	(288051041)
			Rød	(288052041)
PERFORM Inddækningsmateriale Rulle 1250 x 4000 mm		1 stk.	Grå	(288050125)
			Sort	(288051125)
			Rød	(288052125)
PERFORM Klæber Patron á 290 ml		1 stk.	Grå	(288059532)
			Sort	(288059529)
			Rød	(288059534)
PERFORM Hæfter Til ophæftning, 20 g		1 stk.		(288059102)
PERFORM Hammer		1 stk.		(288058000)
FAST FLASH Inddækningsmateriale Rulle 280 x 5000 mm		1 stk.	Grå	(288080028)
			Sort	(288081028)
FAST FLASH Inddækningsmateriale Rulle 560 x 5000 mm		1 stk.	Grå	(288080056)
			Sort	(288081056)
WAKA FLEX Inddækningsmateriale Rulle 280 x 5000 mm		1 stk.	Grå	(1905004)
			Sort	(1905005)
WAKA FLEX Inddækningsmateriale Rulle 560 x 2000 mm		1 stk.	Grå	(1905002)
			Sort	(1905001)

Priserne er gældende ved køb i ubrudte kolli. Pris pr. m / stk. ekskl. moms.
Varenumre i parentes (...)

UDLUFTNINGSHÆTTER TIL ALLE TAGTYPER PÅ KUNDESPECIFIKKE MÅL OG MATERIALEVALG

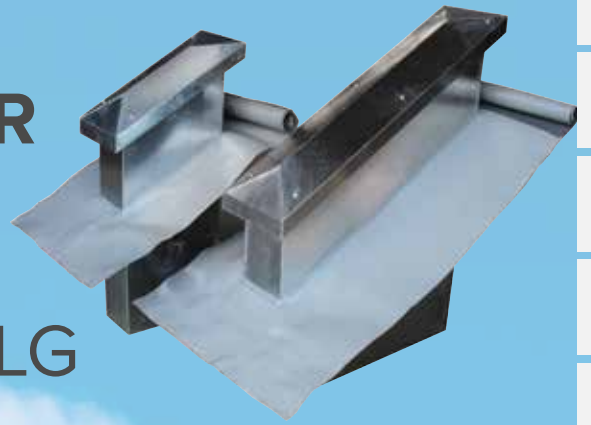

ENKELTSTYK PRODUKTION



SERIE PRODUKTION

JUAL I KINA



JUAL I KINA

JUAL har siden 2004 år haft produktion i Kina. Vi har i dag 50 kollegaer på vores egen fabrik i byen Suzhou små 100 km vest for Shanghai.

Afdelingen i Kina producerer både færdigvarer og delkomponenter til andre JUAL-produkter som efterfølgende samles i Juelsminde.

Vidste du at...

Medejer af JUAL gruppen Martin Thomsen flyttede i 2004 til Suzhou i Kina for at etablere JUAL Metal Products og har siden været ansvarlig for fabrikken i Kina.

Martin bor i dag i Danmark og er fortsat bindeled mellem fabrikken i Kina og organisationen i Danmark.



KVALITET OG STABILITET

Fabrikken i Kina har en dansk teknisk chef som bor i Kina og drives herudover af dygtige lokale medarbejdere i tæt samarbejde med JUAL i Danmark.

Siden 2009 har fabrikken være ISO9001 (kvalitet) certificeret og siden 2011 også ISO14001 (miljø) certificeret. Fabrikken leverer et stabilt, højt kvalitetsniveau og arbejder samtidig systematisk med godt arbejdsmiljø og minimering af miljøbelastninger.

Hos JUAL ser vi vores kinesiske søsterselskab som en stærk og integreret del af JUAL's samlede produktion, og vores setup i Kina er med til at sikre stabilitet med hensyn til kvalitet og leveringsevne.

På det seneste er JUAL i Kina begyndt at sælge direkte til asiatiske markeder. Det er en spændende proces med udvidelse af organisationen og udvikling af nye produkter til nye markeder.



PRISLISTE DIVERSE TAGTILBEHØR

JUAL HJÆLPEVÆRKTØJ	ANTAL (pr. kolli)	BESKRIVELSE	PRIS PR. STK. (varenummer)
Smigmåler 	1 stk.	Digital smigmåler	(230001)
Udlægningsrulle Til udlægning af tagpap 	1 stk.	Ø 80 – 2,0 mm aluminium Længde = 980 mm	(80980)
Udlægningsrulle Til udlægning af tagpap 	1 stk.	Ø 100 – 2,0 mm aluminium Længde = 980 mm	(100980)
Udlægningsrulle Til udlægning af tagpap 	1 stk.	Ø 150 – 3,0 mm aluminium Længde = 980 mm	(150980)

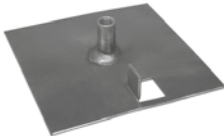
JUAL RÆKVÆRKSPLADE	ANTAL (pr. kolli)	BESKRIVELSE	PRIS PR. STK. (varenummer)
Rækværksplade 	50 stk.		(93910)

Når du vælger JUAL får du en stærk samarbejdspartner med 50 års erfaring.

Vi sætter en ære i at vejlede vores kunder bedst muligt.

Ring til os på telefon 76 83 11 33 og hør mere.

JUAL TAGTRIN	ANTAL (pr. kolli)	MATERIALE / FARVE	PRIS PR. STK. (varenummer)
JUAL Tagtrin til tagpaptage incl. skruer og pakninger 	10 stk.	Sort	Kr. 55,80 (88404)

Priserne er gældende ved køb i ubrudte kolli. Pris pr. m / stk. ekskl. moms.
Varenumre i parentes (...)

JUAL'S RULLENDE SALGSTEAM

Vi er altid på landevejene,
og I kan kontakte os for:

- + Kundebesøg
- + Produktpræsentation
- + Gennemgang af udbudsmateriale
- + Opmåling af specialprodukter



Jørgen Mikkelsen
Teknisk salgskonsulent
E: jm@jual.dk
M: +45 20 87 38 58



Jesper Seifried
Salgskonsulent
E: jes@jual.dk
M: +45 20 47 62 32



Brian Kondrup Sørensen
Salgschef
E: bs@jual.dk
M: +45 20 47 92 10





SALGS- OG LEVERINGSBETINGELSER

01. GENERELT

Nærværende salgs- og leveringsbetingelser (»betingelserne«) finder anvendelse ved enhver leverance fra JUAL, med mindre andet skriftligt er accepteret af JUAL. Ved eventuel uoverensstemmelse mellem betingelserne og købers handelsvilkår af enhver art, går betingelserne forud for købers handelsvilkår.

02. TILBUD OG PRISOVERSLAG:

Skriftligt tilbud fra JUAL er, såfremt intet andet er skriftligt aftalt, gældende 1 mdr. fra tilbudsdato. Købers skriftlige accept af tilbuddet skal være JUAL i hænde inden acceptfristens udløb. Afgivne prisoverslag er kun vejledende og ej bindende for JUAL, uanset hvor meget den endelige pris må afvige fra overslaget.

03. SPECIFIKATIONER:

Ved ordreafgivelse er køber ansvarlig for, at der efter påkrav fra JUAL foreligger en specifikation af købers behov og ønsker og tekniske krav. JUAL forbeholder sig ret til uden varsel at foretage nødvendige ændringer ved produktet generelt. Alle tekniske specifikationer afgivet af JUAL er således med forbehold for sådanne ændringer.

04. PRISER

Aftalte priser er eksklusiv den til enhver tid gældende moms, andre afgifter og eventuelle pålagte særskatter. JUAL forbeholder sig ret til at forhøje prisen som følge af udefra kommende omkostningsforøgelser, herunder forøgelser i skatter og afgifter, som JUAL ingen mulighed har for at påvirke.

05. PRISER OG BETALING

Betalingsbetingelser og kontantrabat efter nærmere aftale. Ved forsinket betaling beregnes kr. 100,00 i rykkergebyr pr. fremsendt rykker samt 2 % morarente pr. påbegyndt måned fra forfaldsdato.

06. LEVERING

Ved levering i Danmark og ved samlet køb over DKK 5.000,00 sker levering franco, med mindre andet er skriftligt aftalt.

07. FORSINKELSE

Leveringstid fremgår af tilbud eller ordrebekræftelse. Hvis forsinkelse med levering skyldes en omstændighed som anført nedenfor i pkt. 10 eller skyldes køberens handling eller undladelse, forlænges leverings-tiden i det omfang, hvori det efter omstændighederne findes rimeligt. Dette gælder også selvom årsagen til forsinkelsen indtræffer efter udløbet af den oprindeligt aftalte leveringstid.

Såfremt leveringstiden er overskredet med mere end 30 dage kan køberen ved skriftlig meddelelse til JUAL kræve levering, og fastsætte en sidste rimelig frist, som ikke kan være kortere end 2 uger. Først når det er konstateret, at JUAL ikke har leveret indenfor den af køber fastsatte frist kan køber hæve aftalen.

Ophævelse er købers eneste misligholdelsesbeføjelse og skal ske skriftligt. Køber kan ikke rette noget erstatningskrav mod JUAL i tilfælde af forsinket eller manglende levering.

08. MANGLER

Køber er forpligtet til, så snart denne har modtaget leverancen, og senest 8 dage fra leveringen, at foretage de nødvendige undersøgelser med henblik på at konstatere, hvorvidt leverancen er i overensstemmelse med det aftalte.

Vil køber reklamere over mangler ved leverancen, er denne forpligtet til at gøre dette skriftligt overfor JUAL. Reklamationen skal ske straks efter, at manglen er opdaget eller burde have været opdaget.

Hvis køber vil gøre krav gældende for synlige transportskader eller manglende colli, skal køber ved modtagelsen af leverancen give fragtbrevet påtegning herom med transportørens underskrift. Såfremt dette ikke sker, fortaber køber alle mangelsbeføjelser.

JUAL's ansvar omfatter kun mangler, der konstateres senest 1 år fra leveringen, medmindre andet skriftligt er aftalt.

Hvis køber ikke skriftligt underrætter JUAL om en mangel inden for de angivne frister, fortaber køber samtlige mangelsbeføjelser.

Hvis der foreligger en mangel/beskadigelse ved det leverede, som JUAL er ansvarlig for, er JUAL altid berettiget til at frigøre sig for ansvaret ved at afhjælpe manglen. Hvis afhjælpning af manglen sker inden for 30 dage efter købers reklamation, kan køber ikke gøre yderligere krav gældende mod JUAL.

Hvis JUAL ikke er i stand til at afhjælpe manglen inden for 30 dage, kan køberen give JUAL en sidste frist for afhjælpning, som ikke kan være kortere end 2 uger. Er afhjælpning ikke sket inden udløbet af den

fastsatte frist, kan køber, såfremt manglen er væsentlig, hæve aftalen, og kræve tilbagebetaling af købesummen.

JUAL er under ingen omstændigheder erstatningsansvarlig for driftstab, tidstab, avancetab eller andet indirekte tab. JUAL's erstatningsansvar kan i øvrigt aldrig beløbsmæssigt overstige købesummen (det fakturerede beløb).

Dog i det omfang leverede varer anvendes i byggeri i Danmark, sker levering med følgende byggeleveranceklausul, der er formuleret af Boligministeriets byggestyrelse:

»Leverandørens ansvar for mangler ved leverancer ophører 5 år efter afleveringen af det byggeri, hvori leverancen indgår. Ved leverancer til lager eller videresalg ophører ansvaret dog senest 6 år efter leveringen til køber. Såfremt det må anses for godtgjort, at et krav vedrørende mangler ved leverancer ikke – eller kun med stor vanskelighed – kan gennemføres mod leverandørens købere, anerkendes det, at kravet tillige kan gøres gældende direkte mod leverandøren. Også i sådanne tilfælde kan leverandøren kun gøres ansvarlig for mangler i det omfang hans egen leverance er mangelfuld og endvidere kun i det omfang, det følger af hans eget kontraktforhold med hans køber.«

09. ERSTATNINGSANSVAR

JUAL er under ingen omstændigheder erstatningsansvarlig for driftstab, tidstab, avancetab eller andet indirekte tab. JUAL's erstatningsansvar kan i øvrigt aldrig overstige fakturabeløbet for den solgte vare.

10. FORCE MAJEURE

JUAL er uden ansvar for manglende overholdelse af leveringsforpligtelser, hvis forholdet skyldes omstændigheder, som JUAL er uden indflydelse på som følge af force majeure.

Som force majeure anses blandt andet følgende forhold: naturkatastrofer, krig, borgerlige uroligheder, mobilisering, svigtende forsyninger af råmateriale, svigtende transportmuligheder, import- og eksportforbud, valutarestriktioner eller enhver anden begivenhed som hindrer eller begrænser den sædvanlige produktionsgang, lockout, strejke, ildbrand eller beskadigelse af JUAL's produktionsapparat.

Force majeure hos en af JUAL antaget underleverandør har i forholdet mellem køber og JUAL samme ansvarsfrihedsbegrundende konsekvens, som hvis force majeure optrådte hos JUAL selv. JUAL har i tilfælde af force majeure valget mellem at hæve handlen eller dele heraf eller levere, så snart hindringerne for normal levering er bortfaldet.

11. RETURVARER

Har JUAL accepteret en leverance som værende mangelfuld, sker returnering af denne leverance for JUAL's regning, forudsat at køber overholder JUAL's vejledning vedrørende emballering og forsendelse.

Returvare skal returneres til JUAL i original og ubeskadiget emballage. I det tilfælde den originale emballage er beskadiget eller ødelagt, er det købers pligt at sørge for forsvarlig emballering og pakning.

Ved returnering af leverancen skal samme forsendelsesmåde anvendes som ved JUAL's fremsendelse til køber. Sker returneringen af leverancen ikke på den måde, som JUAL har foreskrevet, og beskadiges leverancen som følge heraf, er køber ikke berettiget til at gøre hverken de oprindelige eller efterfølgende mangler gældende.

12. PRODUKTANSVAR

JUAL er kun ansvarlig for personskade i det omfang det følger af ufravigelige bestemmelser i lov om produktansvar.

JUAL er ikke ansvarlig for skader på fast ejendom og løsøre, produkter der fremstilles/bearbejdes af køber eller på produkter, hvori disse indgår. I den udstrækning JUAL måtte blive pålagt produktansvar overfor 3. mand, er køber pligtig at holde JUAL skadesløs i samme omfang, som JUAL's ansvar er begrænset iht. nærværende bestemmelse. Adgangsbegrænsningen kan dog ikke gøres gældende, hvis der foreligger grov uagtsomhed fra JUAL's side.

13. VÆRNETING OG LOVVALG

Eventuelle tvistigheder parterne imellem afgøres ved de ordinære domstole med Retten i Horsens som første instans. Parternes aftale er underlagt dansk ret.

14. ANDEN REGULERING

International købelov nr. 733 af 7. december 1989 skal ikke være gældende mellem parterne.

Betingelserne går i øvrigt forud for de deklaratoriske bestemmelser i national og international lovgivning – herunder, men ikke begrænset til den danske købelov. I øvrigt gælder alm. leveringsbetingelser NLS 95, idet ovennævnte salgs- og leveringsbetingelser går forud herfor.



Ib Floutrup
Adm. direktør
E: if@jual.dk



Anders Kjær Jørgensen
Ejer, produkt- og
forretningsudvikling
E: aj@jual.dk



Brian Kondrup Sørensen
Salgschef
E: bs@jual.dk
M: +45 20 47 92 10



Svend Aage Nielsen
Ekspeditionschef
E: saan@jual.dk



Kasper Glyngø
Intern salgskonsulent
E: kg@jual.dk



Vivian Nielsen
Salgsassistent
E: vn@jual.dk



Carsten Christiansen
Intern salgskonsulent
E: cc@jual.dk



Anette Brændgaard
Eksporthordinator
E: aeb@jual.dk



Jesper Seifried
Salgskonsulent
E: jes@jual.dk
M: +45 20 47 62 32



Jørgen Mikkelsen
Teknisk salgskonsulent
E: jm@jual.dk
M: +45 20 87 38 58



Poul Quist
Økonomichef
E: pq@jual.dk



Henriette G. Jørgensen
Bogholder
E: hj@jual.dk



Dorthe Laursen
Økonomiassistent
E: dl@jual.dk



Henrik Eriksen
Chauffør
M: +45 20 26 39 60



Allan Nielsen
Chauffør
M: +45 40 11 60 33

HER FINDER DU OS:

JUAL A/S
Industrivej 14
DK-7130 Juelsminde

E: jual@jual.dk
T: +45 76 83 11 33
F: +45 75 69 37 37
W: jual.dk

KONTAKT OS

Ring til os i dag på **telefon 76 83 11 33**

Vi glæder os til at hjælpe dig
videre med dit projekt!

Mandag – torsdag 07.00 – 16.00

Fredag 07.00 – 15.00

PRIS- OG SORTIMENTSLISTE

JANUAR 2016